

Reduktionen und Erweiterungen Messing

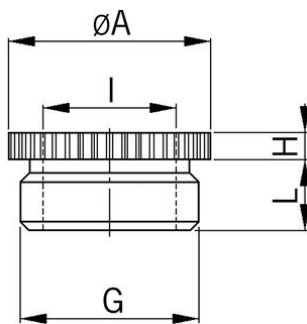

Reduktionen Messing

- Aussengewinde metrisch
- Innengewinde metrisch
- ohne O-Ring

Artikel-Nr.:	3545.32.20
EAN:	7611614229317
Material	Messing vernickelt
Einsatztemperatur	-40°C / +200°C
Schutzart	IP54
Gewinde	IP68, wenn Anschlussgewinde abgedichtet
Gewinde aussen	M32x1.5
Gewinde innen	M20x1.5
Durchmesser A	34 mm
Masswert (H)	4 mm
Gewindelänge (L)	9 mm
Versand	50
Preisgruppe	550