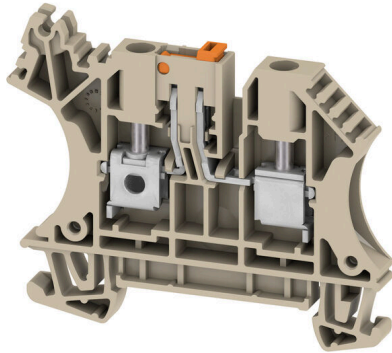

**WFS 4 DI****Weidmüller Interface GmbH & Co. KG**

Klingenbergstraße 26

D-32758 Detmold

Germany

[www.weidmueller.com](http://www.weidmueller.com)

Bei einigen Anwendungen ist ein Prüfabgriff oder ein Trennelement an der Durchgangsklemme für Test- und Sicherheitszwecke sinnvoll. Mit Prüftrennreihenklemmen messen Sie Stromkreise im spannungsfreien Zustand. Während Luft- und Kriechstrecken der Trennstellen nicht maßlich beurteilt werden, muss die angegebene Bemessungsstoßspannungsfestigkeit nachgewiesen werden.

**Allgemeine Bestelldaten**

|            |   |
|------------|---|
| Ausführung | Trenn- und Messtrenn-Reihenklemme, Schraubanschluss, dunkelbeige, 4 mm <sup>2</sup> , 32 A, 400 V, Anzahl Anschlüsse: 2, Anzahl der Etagen: 1 |
| Best.-Nr.  | <a href="#">2796780000</a>  |
| Art        | WFS 4 DI  |
| GTIN (EAN) | 40646752 11907  |
| VPE        | 50 ST   |

## WFS 4 DI

**Weidmüller Interface GmbH & Co. KG**

Klingenbergstraße 26  
D-32758 Detmold  
Germany

www.weidmueller.com

## Technische Daten

### Zulassungen

ROHS Konform

### Abmessungen und Gewichte

|              |         |               |             |
|--------------|---------|---------------|-------------|
| Tiefe        | 50.5 mm | Tiefe (inch)  | 1.9882 inch |
| Höhe         | 62.5 mm | Höhe (inch)   | 2.4606 inch |
| Breite       | 6.1 mm  | Breite (inch) | 0.2402 inch |
| Nettogewicht | 11.7 g  |               |             |

### Temperaturen

|                                |                |                                |                |
|--------------------------------|----------------|--------------------------------|----------------|
| Lagertemperatur                | -25 °C...55 °C | Umgebungstemperatur            | -60 °C...85 °C |
| Dauergebrauchstemperatur, min. | -60 °C         | Dauergebrauchstemperatur, max. | 130 °C         |

### Umweltanforderungen

|                         |                            |
|-------------------------|----------------------------|
| RoHS-Konformitätsstatus | Konform ohne Ausnahme      |
| REACH SVHC              | Keine SVHC über 0,1 Gew.-% |

### Allgemeines

|                                      |        |                                      |        |
|--------------------------------------|--------|--------------------------------------|--------|
| Leiteranschlussquerschnitt AWG, max. | AWG 10 | Leiteranschlussquerschnitt AWG, min. | AWG 22 |
| Tragschiene                          | TS 35  |                                      |        |

### Bemessungsdaten

|                                     |                   |                        |       |
|-------------------------------------|-------------------|------------------------|-------|
| Bemessungsquerschnitt               | 4 mm <sup>2</sup> | Bemessungsspannung     | 400 V |
| Bemessungsspannung DC               | 400 V             | Nennstrom              | 32 A  |
| Strom bei max. Leiter               | 32 A              | Bemessungsstoßspannung | 6 kV  |
| Verlustleistung gemäß IEC 60947-7-x | 1.02 W            | Überspannungskategorie | III   |
| Verschmutzungsgrad                  | 3                 |                        |       |

### Klemmbare Leiter (Bemessungsanschluss)

|   |                      |   |                      |
|---|----------------------|---|----------------------|
| Leiteranschlussquerschnitt AWG, max.  | AWG 10               | Anschlussrichtung   | seitlich             |
| Anzugsdrehmoment, max.  | 0.6 Nm               | Anzugsdrehmoment, min.  | 0.5 Nm               |
| Abisolierlänge  | 13 mm                | Anschlussart 2  | Schraubanschluss     |
| Anschlussart  | Schraubanschluss     | Anzahl Anschlüsse   | 2                    |
| Klemmbereich, max.  | 6 mm <sup>2</sup>    | Klemmbereich, min.  | 0.22 mm <sup>2</sup> |
| Klingenmaß  | 0,6 x 3,5 mm         | Leiteranschlussquerschnitt AWG, min.  | AWG 22               |
| Leiteranschlussquerschnitt, feindrätig AEH mit Kunststoffkragen DIN 46228/4, max. | 4 mm <sup>2</sup>    | Leiteranschlussquerschnitt, feindrätig AEH mit Kunststoffkragen DIN 46228/4, min. | 0.22 mm <sup>2</sup> |
| Leiteranschlussquerschnitt, feindrätig mit AEH DIN 46228/1, max.                  | 4 mm <sup>2</sup>    | Leiteranschlussquerschnitt, feindrätig mit AEH DIN 46228/1, min.                  | 0.22 mm <sup>2</sup> |
| Leiteranschlussquerschnitt, feindrätig, max.                                      | 6 mm <sup>2</sup>    | Leiteranschlussquerschnitt, feindrätig, min.                                      | 0.22 mm <sup>2</sup> |
| Leiteranschlussquerschnitt, mehrdrätig, max.                                      | 6 mm <sup>2</sup>    | Leiteranschlussquerschnitt, mehrdrätig, min.                                      | 0.22 mm <sup>2</sup> |
| Leiteranschlussquerschnitt, eindrätig, max.                                       | 6 mm <sup>2</sup>    | Leiteranschlussquerschnitt, eindrätig, min.                                       | 0.22 mm <sup>2</sup> |
| Leiteranschlussquerschnitt, feinstdrätig, min.                                    | 0.22 mm <sup>2</sup> |   |                      |

**Technische Daten****Klemmbare Leiter (Weiterer Anschluss)**

|                                  |                  |
|----------------------------------|------------------|
| Anschlussart, weiterer Anschluss | Schraubanschluss |
|----------------------------------|------------------|

**Systemkennwerte**

|                              |      |                                  |       |
|------------------------------|------|----------------------------------|-------|
| Abschlussplatte erforderlich | Ja   | Anzahl der Potentiale            | 1     |
| Anzahl der Etagen            | 1    | Anzahl der Klemmstellen je Etage | 2     |
| Etagen intern gebrückt       | Nein | Tragschiene                      | TS 35 |

**Werkstoffdaten**

|                           |        |                                |             |
|---------------------------|--------|--------------------------------|-------------|
| Werkstoff                 | Wemid  | Farbe                          | dunkelbeige |
| Farbe Betätigungselemente | orange | Brennbarkeitsklasse nach UL 94 | V-0         |

**weitere technische Daten**

|         |    |            |       |
|---------|----|------------|-------|
| rastbar | Ja | Montageart | TS 35 |
|---------|----|------------|-------|

**Klassifikationen**

|             |             |             |             |
|-------------|-------------|-------------|-------------|
| ETIM 8.0    | EC000902    | ETIM 9.0    | EC000902    |
| ETIM 10.0   | EC000902    | ECLASS 14.0 | 27-25-01-09 |
| ECLASS 15.0 | 27-25-01-09 |             |             |

**Zeichnungen**



### Abschlussplatten und Trennplatten



Trennwände und Abschlussplatten sind wichtige Zubehörteile für Reihenklammern. Trennwände dienen der optischen und elektrischen Trennung verschiedener Potentiale und Funktionsgruppen, erhöhen die Sicherheit und sorgen für eine übersichtliche Struktur im Schaltschrank. Abschlussplatten schließen die Klemmenreihe seitlich ab, schützen vor Berührung spannungsführender Teile und gewährleisten einen sauberen, stabilen Abschluss. Beide Komponenten sind exakt auf die jeweilige Weidmüller-Reihenklammerserie abgestimmt und tragen zu einer sicheren, normgerechten und professionellen Verdrahtung bei.

### Allgemeine Bestelldaten

|            |                           |   |
|------------|---------------------------|---|
| Art        | WAP 2.5-10                | Ausführung  |
| Best.-Nr.  | <a href="#">105000000</a> | Abschlussplatte für Klemmen, dunkelbeige, Höhe: 56 mm, Breite: 1.5  |
| GTIN (EAN) | 4008190103149             | mm, V-O, Wemid, rastbar: Nein                                       |
| VPE        | 50 ST                     |   |
| Art        | WAP 2.5-10 BL             | Ausführung  |
| Best.-Nr.  | <a href="#">105008000</a> | Abschlussplatte für Klemmen, blau, Höhe: 56 mm, Breite: 1.5 mm,     |
| GTIN (EAN) | 4008190136611             | V-O, Wemid, rastbar: Nein   |
| VPE        | 50 ST                     |   |
| Art        | WAP 2.5-10 BR             | Ausführung  |
| Best.-Nr.  | <a href="#">105007000</a> | Abschlussplatte für Klemmen, braun, Höhe: 56 mm, Breite: 1.5 mm,    |
| GTIN (EAN) | 4008190455507             | V-O, Wemid, rastbar: Nein   |
| VPE        | 50 ST                     |   |
| Art        | WAP 2.5-10 GE             | Ausführung  |
| Best.-Nr.  | <a href="#">105002000</a> | Abschlussplatte für Klemmen, gelb, Höhe: 56 mm, Breite: 1.5 mm,     |
| GTIN (EAN) | 4008190406776             | V-O, Wemid, rastbar: Nein   |
| VPE        | 50 ST                     |   |
| Art        | WAP 2.5-10 GN             | Ausführung  |
| Best.-Nr.  | <a href="#">107220000</a> | Abschlussplatte für Klemmen, grün, Höhe: 56 mm, Breite: 1.5 mm,     |
| GTIN (EAN) | 4008190455491             | V-O, Wemid, rastbar: Nein   |
| VPE        | 50 ST                     |   |
| Art        | WAP 2.5-10 GR             | Ausführung  |
| Best.-Nr.  | <a href="#">105005000</a> | Abschlussplatte für Klemmen, grau, Höhe: 56 mm, Breite: 1.5 mm,     |
| GTIN (EAN) | 4008190455484             | V-O, Wemid, rastbar: Nein   |
| VPE        | 50 ST                     |   |
| Art        | WAP 2.5-10 OR             | Ausführung  |
| Best.-Nr.  | <a href="#">105006000</a> | Abschlussplatte für Klemmen, orange, Höhe: 56 mm, Breite: 1.5 mm,   |
| GTIN (EAN) | 4008190406769             | V-O, Wemid, rastbar: Nein   |
| VPE        | 50 ST                     |   |
| Art        | WAP 2.5-10 RT             | Ausführung  |
| Best.-Nr.  | <a href="#">105004000</a> | Abschlussplatte für Klemmen, rot, Höhe: 56 mm, Breite: 1.5 mm, V-O, |
| GTIN (EAN) | 4008190406783             | Wemid, rastbar: Nein  |
| VPE        | 50 ST                     |   |
| Art        | WAP 2.5-10 SW             | Ausführung  |
| Best.-Nr.  | <a href="#">105001000</a> | Abschlussplatte für Klemmen, schwarz, Höhe: 56 mm, Breite: 1.5      |
| GTIN (EAN) | 4008190406806             | mm, V-O, Wemid, rastbar: Nein                                       |
| VPE        | 50 ST                     |   |

## WFS 4 DI

**Weidmüller Interface GmbH & Co. KG**

Klingenbergstraße 26  
D-32758 Detmold  
Germany

www.weidmueller.com

## Zubehör

|            |                            |  |
|------------|----------------------------|--|
| Art        | WAP 2.5-10 VI              | Ausführung   |
| Best.-Nr.  | <a href="#">1072210000</a> | Abschlussplatte für Klemmen, violett, Höhe: 56 mm, Breite: 1.5 mm, |
| GTIN (EAN) | 4008190455460              | V-0, Wemid, rastbar: Nein  |
| VPE        | 50 ST                      |  |
| Art        | WAP 2.5-10 WS              | Ausführung   |
| Best.-Nr.  | <a href="#">1050090000</a> | Abschlussplatte für Klemmen, weiß, Höhe: 56 mm, Breite: 1.5 mm,    |
| GTIN (EAN) | 4008190406790              | V-0, Wemid, rastbar: Nein  |
| VPE        | 50 ST                      |  |

## Querverbindungen



Die Verteilung oder Vervielfältigung eines Potentials auf benachbarte Reihenklennen wird über eine Querverbindung realisiert. Zusätzlicher Verdrahtungsaufwand lässt sich so einfach vermeiden. Auch bei ausgebrochenen Polen ist weiterhin eine Kontaktsicherheit in den Reihenklennen gewährleistet. Unser Portfolio bietet steck- und schraubbare Querverbindungssysteme für Reihenklennen an.

## Allgemeine Bestelldaten

|            |                            |   |
|------------|----------------------------|---|
| Art        | ZQV 4N/10 RD               | Ausführung  |
| Best.-Nr.  | <a href="#">2460740000</a> | Querverbinder (Klemmen), gesteckt, rot, 32 A, Polzahl: 10, Raster in mm (P): 6.10, Isoliert: Ja, Breite: 58.7 mm    |
| GTIN (EAN) | 4050118476163              |   |
| VPE        | 20 ST                      |   |
| Art        | ZQV 4N/2                   | Ausführung  |
| Best.-Nr.  | <a href="#">1527930000</a> | Querverbinder (Klemmen), gesteckt, orange, 32 A, Polzahl: 2, Raster in mm (P): 6.10, Isoliert: Ja, Breite: 9.9 mm   |
| GTIN (EAN) | 4050118332766              |   |
| VPE        | 60 ST                      |   |
| Art        | ZQV 4N/2 BL                | Ausführung  |
| Best.-Nr.  | <a href="#">1528040000</a> | Querverbinder (Klemmen), gesteckt, blau, 32 A, Polzahl: 2, Raster in mm (P): 6.10, Isoliert: Ja, Breite: 9.9 mm     |
| GTIN (EAN) | 4050118332773              |   |
| VPE        | 60 ST                      |   |
| Art        | ZQV 4N/2 RD                | Ausführung  |
| Best.-Nr.  | <a href="#">2460450000</a> | Querverbinder (Klemmen), gesteckt, rot, 32 A, Polzahl: 2, Raster in mm (P): 6.10, Isoliert: Ja, Breite: 9.9 mm      |
| GTIN (EAN) | 4050118476149              |   |
| VPE        | 60 ST                      |   |
| Art        | ZQV 4N/3                   | Ausführung  |
| Best.-Nr.  | <a href="#">1527940000</a> | Querverbinder (Klemmen), gesteckt, orange, 32 A, Polzahl: 3, Raster in mm (P): 6.10, Isoliert: Ja, Breite: 16 mm    |
| GTIN (EAN) | 4050118332865              |   |
| VPE        | 60 ST                      |   |
| Art        | ZQV 4N/3 BL                | Ausführung  |
| Best.-Nr.  | <a href="#">1528080000</a> | Querverbinder (Klemmen), gesteckt, blau, 32 A, Polzahl: 3, Raster in mm (P): 6.10, Isoliert: Ja, Breite: 16 mm      |
| GTIN (EAN) | 4050118333008              |   |
| VPE        | 60 ST                      |   |
| Art        | ZQV 4N/10                  | Ausführung  |
| Best.-Nr.  | <a href="#">1528090000</a> | Querverbinder (Klemmen), gesteckt, orange, 32 A, Polzahl: 10, Raster in mm (P): 6.10, Isoliert: Ja, Breite: 58.7 mm |
| GTIN (EAN) | 4050118332896              |   |
| VPE        | 20 ST                      |   |

## Zubehör

|            |                            |   |
|------------|----------------------------|---|
| Art        | ZQV 4N/10 BL               | Ausführung  |
| Best.-Nr.  | <a href="#">1528230000</a> | Querverbinder (Klemmen), gesteckt, blau, 32 A, Polzahl: 10, Raster in |
| GTIN (EAN) | 4050118333138              | mm (P): 6.10, Isoliert: Ja, Breite: 58.7 mm                           |
| VPE        | 20 ST                      |   |
| Art        | ZQV 4N/3 RD                | Ausführung  |
| Best.-Nr.  | <a href="#">2460810000</a> | Querverbinder (Klemmen), gesteckt, rot, 32 A, Polzahl: 3, Raster in   |
| GTIN (EAN) | 4050118476231              | mm (P): 6.10, Isoliert: Ja, Breite: 16 mm                             |
| VPE        | 60 ST                      |   |
| Art        | ZQV 4N/30                  | Ausführung  |
| Best.-Nr.  | <a href="#">2561580000</a> | Querverbinder (Klemmen), gesteckt, orange, 32 A, Polzahl: 30, Raster  |
| GTIN (EAN) | 4050118570113              | in mm (P): 6.10, Isoliert: Ja, Breite: 181.7 mm                       |
| VPE        | 5 ST                       |   |
| Art        | ZQV 4N/30 BL               | Ausführung  |
| Best.-Nr.  | <a href="#">2561610000</a> | Querverbinder (Klemmen), gesteckt, blau, 32 A, Polzahl: 30, Raster in |
| GTIN (EAN) | 4050118569971              | mm (P): 6.10, Isoliert: Ja, Breite: 181.7 mm                          |
| VPE        | 5 ST                       |   |
| Art        | ZQV 4N/30 RD               | Ausführung  |
| Best.-Nr.  | <a href="#">2561600000</a> | Querverbinder (Klemmen), gesteckt, rot, 32 A, Polzahl: 30, Raster in  |
| GTIN (EAN) | 4050118569964              | mm (P): 6.10, Isoliert: Ja, Breite: 181.7 mm                          |
| VPE        | 5 ST                       |   |
| Art        | ZQV 4N/32                  | Ausführung  |
| Best.-Nr.  | <a href="#">2561670000</a> | Querverbinder (Klemmen), gesteckt, orange, 32 A, Polzahl: 32, Raster  |
| GTIN (EAN) | 4050118570175              | in mm (P): 6.10, Isoliert: Ja, Breite: 193.9 mm                       |
| VPE        | 5 ST                       |   |
| Art        | ZQV 4N/4                   | Ausführung  |
| Best.-Nr.  | <a href="#">1527970000</a> | Querverbinder (Klemmen), gesteckt, orange, 32 A, Polzahl: 4, Raster   |
| GTIN (EAN) | 4050118332889              | in mm (P): 6.10, Isoliert: Ja, Breite: 22.1 mm                        |
| VPE        | 60 ST                      |   |
| Art        | ZQV 4N/4 BL                | Ausführung  |
| Best.-Nr.  | <a href="#">1528120000</a> | Querverbinder (Klemmen), gesteckt, blau, 32 A, Polzahl: 4, Raster in  |
| GTIN (EAN) | 4050118332872              | mm (P): 6.10, Isoliert: Ja, Breite: 22.1 mm                           |
| VPE        | 60 ST                      |   |
| Art        | ZQV 4N/4 RD                | Ausführung  |
| Best.-Nr.  | <a href="#">2460800000</a> | Querverbinder (Klemmen), gesteckt, rot, 32 A, Polzahl: 4, Raster in   |
| GTIN (EAN) | 4050118476224              | mm (P): 6.10, Isoliert: Ja, Breite: 22.1 mm                           |
| VPE        | 60 ST                      |   |
| Art        | ZQV 4N/5                   | Ausführung  |
| Best.-Nr.  | <a href="#">1527980000</a> | Querverbinder (Klemmen), gesteckt, orange, 32 A, Polzahl: 5, Raster   |
| GTIN (EAN) | 4050118332759              | in mm (P): 6.10, Isoliert: Ja, Breite: 28.2 mm                        |
| VPE        | 60 ST                      |   |
| Art        | ZQV 4N/5 BL                | Ausführung  |
| Best.-Nr.  | <a href="#">1528140000</a> | Querverbinder (Klemmen), gesteckt, blau, 32 A, Polzahl: 5, Raster in  |
| GTIN (EAN) | 4050118333015              | mm (P): 6.10, Isoliert: Ja, Breite: 28.2 mm                           |
| VPE        | 60 ST                      |   |
| Art        | ZQV 4N/5 RD                | Ausführung  |
| Best.-Nr.  | <a href="#">2460790000</a> | Querverbinder (Klemmen), gesteckt, rot, 32 A, Polzahl: 5, Raster in   |
| GTIN (EAN) | 4050118476217              | mm (P): 6.10, Isoliert: Ja, Breite: 28.2 mm                           |
| VPE        | 60 ST                      |   |
| Art        | ZQV 4N/50                  | Ausführung  |
| Best.-Nr.  | <a href="#">1528130000</a> | Querverbinder (Klemmen), gesteckt, orange, 32 A, Polzahl: 50, Raster  |
| GTIN (EAN) | 4050118332902              | in mm (P): 6.10, Isoliert: Ja, Breite: 303.7 mm                       |
| VPE        | 5 ST                       |   |

## Zubehör

|            |                            |   |
|------------|----------------------------|---|
| Art        | ZQV 4N/50 BL               | Ausführung  |
| Best.-Nr.  | <a href="#">1528240000</a> | Querverbinder (Klemmen), gesteckt, blau, 32 A, Polzahl: 50, Raster in |
| GTIN (EAN) | 4050118333121              | mm (P): 6.10, Isoliert: Ja, Breite: 303.7 mm                          |
| VPE        | 5 ST                       |   |
| Art        | ZQV 4N/50 RD               | Ausführung  |
| Best.-Nr.  | <a href="#">2460730000</a> | Querverbinder (Klemmen), gesteckt, rot, 32 A, Polzahl: 50, Raster in  |
| GTIN (EAN) | 4050118476156              | mm (P): 6.10, Isoliert: Ja, Breite: 303.7 mm                          |
| VPE        | 5 ST                       |   |
| Art        | ZQV 4N/6                   | Ausführung  |
| Best.-Nr.  | <a href="#">1527990000</a> | Querverbinder (Klemmen), gesteckt, orange, 32 A, Polzahl: 6, Raster   |
| GTIN (EAN) | 4050118332919              | in mm (P): 6.10, Isoliert: Ja, Breite: 34.3 mm                        |
| VPE        | 20 ST                      |   |
| Art        | ZQV 4N/6 BL                | Ausführung  |
| Best.-Nr.  | <a href="#">1528170000</a> | Querverbinder (Klemmen), gesteckt, blau, 32 A, Polzahl: 6, Raster in  |
| GTIN (EAN) | 4050118332926              | mm (P): 6.10, Isoliert: Ja, Breite: 34.3 mm                           |
| VPE        | 20 ST                      |   |
| Art        | ZQV 4N/6 RD                | Ausführung  |
| Best.-Nr.  | <a href="#">2460780000</a> | Querverbinder (Klemmen), gesteckt, rot, 32 A, Polzahl: 6, Raster in   |
| GTIN (EAN) | 4050118476200              | mm (P): 6.10, Isoliert: Ja, Breite: 34.3 mm                           |
| VPE        | 20 ST                      |   |
| Art        | ZQV 4N/7                   | Ausführung  |
| Best.-Nr.  | <a href="#">1528020000</a> | Querverbinder (Klemmen), gesteckt, orange, 32 A, Polzahl: 7, Raster   |
| GTIN (EAN) | 4050118332780              | in mm (P): 6.10, Isoliert: Ja, Breite: 40.4 mm                        |
| VPE        | 20 ST                      |   |
| Art        | ZQV 4N/7 BL                | Ausführung  |
| Best.-Nr.  | <a href="#">1528180000</a> | Querverbinder (Klemmen), gesteckt, blau, 32 A, Polzahl: 7, Raster in  |
| GTIN (EAN) | 4050118333114              | mm (P): 6.10, Isoliert: Ja, Breite: 40.4 mm                           |
| VPE        | 20 ST                      |   |
| Art        | ZQV 4N/7 RD                | Ausführung  |
| Best.-Nr.  | <a href="#">2460770000</a> | Querverbinder (Klemmen), gesteckt, rot, 32 A, Polzahl: 7, Raster in   |
| GTIN (EAN) | 4050118476194              | mm (P): 6.10, Isoliert: Ja, Breite: 40.4 mm                           |
| VPE        | 20 ST                      |   |
| Art        | ZQV 4N/8                   | Ausführung  |
| Best.-Nr.  | <a href="#">1528030000</a> | Querverbinder (Klemmen), gesteckt, orange, 32 A, Polzahl: 8, Raster   |
| GTIN (EAN) | 4050118332841              | in mm (P): 6.10, Isoliert: Ja, Breite: 46.5 mm                        |
| VPE        | 20 ST                      |   |
| Art        | ZQV 4N/8 BL                | Ausführung  |
| Best.-Nr.  | <a href="#">1528190000</a> | Querverbinder (Klemmen), gesteckt, blau, 32 A, Polzahl: 8, Raster in  |
| GTIN (EAN) | 4050118332858              | mm (P): 6.10, Isoliert: Ja, Breite: 46.5 mm                           |
| VPE        | 20 ST                      |   |
| Art        | ZQV 4N/8 RD                | Ausführung  |
| Best.-Nr.  | <a href="#">2460760000</a> | Querverbinder (Klemmen), gesteckt, rot, 32 A, Polzahl: 8, Raster in   |
| GTIN (EAN) | 4050118476187              | mm (P): 6.10, Isoliert: Ja, Breite: 46.5 mm                           |
| VPE        | 20 ST                      |   |
| Art        | ZQV 4N/9                   | Ausführung  |
| Best.-Nr.  | <a href="#">1528070000</a> | Querverbinder (Klemmen), gesteckt, orange, 32 A, Polzahl: 9, Raster   |
| GTIN (EAN) | 4050118332797              | in mm (P): 6.10, Isoliert: Ja, Breite: 52.6 mm                        |
| VPE        | 20 ST                      |   |
| Art        | ZQV 4N/9 BL                | Ausführung  |
| Best.-Nr.  | <a href="#">1528220000</a> | Querverbinder (Klemmen), gesteckt, blau, 32 A, Polzahl: 9, Raster in  |
| GTIN (EAN) | 4050118333107              | mm (P): 6.10, Isoliert: Ja, Breite: 52.6 mm                           |
| VPE        | 20 ST                      |   |

## WFS 4 DI

**Weidmüller Interface GmbH & Co. KG**  
 Klingenbergstraße 26  
 D-32758 Detmold  
 Germany

## Zubehör

www.weidmueller.com

|            |                            |   |
|------------|----------------------------|---|
| Art        | ZQV 4N/9 RD                | Ausführung  |
| Best.-Nr.  | <a href="#">2460750000</a> | Querverbinder (Klemmen), gesteckt, rot, 32 A, Polzahl: 9, Raster in |
| GTIN (EAN) | 4050118476170              | mm (P): 6.10, Isoliert: Ja, Breite: 52.6 mm                         |
| VPE        | 20 ST                      |   |

## Endwinkel

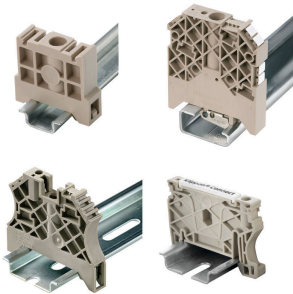

Um einen dauerhaft sicheren Sitz auf der Tragschiene zu gewährleisten und ein verrutschen zu verhindern hat Weidmüller Endwinkel im Programm. Es sind Ausführungen mit Schraube und schraubenlose Ausführungen erhältlich. Auf den Endwinkeln bestehen Markierungsmöglichkeiten, ebenfalls für Gruppenmarkierer und die Möglichkeit der Aufnahme für Prüfstecker.

## Allgemeine Bestelldaten

|            |                            |  |
|------------|----------------------------|--|
| Art        | WEW 35/2                   | Ausführung   |
| Best.-Nr.  | <a href="#">1061200000</a> | Endwinkel, dunkelbeige, TS 35, HB, Wemid, Breite: 8 mm, 100 °C |
| GTIN (EAN) | 4008190030230              |  |
| VPE        | 50 ST                      |  |
| Art        | WEW 35/2 GR                | Ausführung   |
| Best.-Nr.  | <a href="#">1859200000</a> | Endwinkel, grau, TS 35, V-2, Wemid, Breite: 8 mm, 100 °C       |
| GTIN (EAN) | 4032248411658              |  |
| VPE        | 50 ST                      |  |
| Art        | WEW 35/2 SW                | Ausführung   |
| Best.-Nr.  | <a href="#">1061210000</a> | Endwinkel, schwarz, TS 35, V-2, Wemid, Breite: 8 mm, 100 °C    |
| GTIN (EAN) | 4032248136278              |  |
| VPE        | 50 ST                      |  |
| Art        | WEW 35/2 VO GF SW          | Ausführung   |
| Best.-Nr.  | <a href="#">1479000000</a> | Endwinkel, schwarz, TS 35, V-0, Wemid, Breite: 8 mm, 130 °C    |
| GTIN (EAN) | 4050118286779              |  |
| VPE        | 50 ST                      |  |

### WS 8/6



#### WS/ DEK

Die MultiMark-Klemmenmarkierer sind mit einem innovativen Verbundmaterial aus zwei Komponenten ausgestattet. Die harte Fußkontur des Markierers rastet sicher in den Verbinder ein. Die elastische Oberfläche macht ein leichtes Montieren möglich. Das speziell gestanzte Material macht den Streifen dehnbar und toleriert minimale Abstandsschwankungen, die sich insbesondere bei langen Klemmblöcken aufaddieren können. Ein weiterer Vorteil: die exzellente Bedruckbarkeit der Oberfläche, die materialeseitig eine langlebige widerstandsfähige Beschriftung gewährleistet. Bei einer Druckerauflösung von 300 dpi ergibt sich zudem ein sehr gut lesbares Schriftbild.

#### Ihre Vorteile mit MultiMark

- Fester Halt und langlebiger Druck
- Endlosstreifen spart Montagezeit
- Einfaches Montieren dank innovativem Verbundmaterial
- Großes Schriftfeld für beste Lesbarkeit
- Hohe Flexibilität durch Herstellerunabhängigkeit

#### Allgemeine Bestelldaten

|            |                            |  |
|------------|----------------------------|--|
| Art        | WS 8/6 MM WS               | Ausführung   |
| Best.-Nr.  | <a href="#">2007160000</a> | WS, Klemmenmarkierung, 8 x 6 mm, Weidmueller, weiß |
| GTIN (EAN) | 4050118391879              |  |
| VPE        | 600 ST                     |  |

### WS 12/6



#### WS/ DEK

Die MultiMark-Klemmenmarkierer sind mit einem innovativen Verbundmaterial aus zwei Komponenten ausgestattet. Die harte Fußkontur des Markierers rastet sicher in den Verbinder ein. Die elastische Oberfläche macht ein leichtes Montieren möglich. Das speziell gestanzte Material macht den Streifen dehnbar und toleriert minimale Abstandsschwankungen, die sich insbesondere bei langen Klemmblöcken aufaddieren können. Ein weiterer Vorteil: die exzellente Bedruckbarkeit der Oberfläche, die materialeseitig eine langlebige widerstandsfähige Beschriftung gewährleistet. Bei einer Druckerauflösung von 300 dpi ergibt sich zudem ein sehr gut lesbares Schriftbild.

#### Ihre Vorteile mit MultiMark

- Fester Halt und langlebiger Druck
- Endlosstreifen spart Montagezeit
- Einfaches Montieren dank innovativem Verbundmaterial
- Großes Schriftfeld für beste Lesbarkeit
- Hohe Flexibilität durch Herstellerunabhängigkeit

## WFS 4 DI

**Weidmüller Interface GmbH & Co. KG**  
 Klingenbergstraße 26  
 D-32758 Detmold  
 Germany

## Zubehör

www.weidmueller.com

### Allgemeine Bestelldaten

|            |                            |   |
|------------|----------------------------|---|
| Art        | WS 12/6 MM WS              | Ausführung  |
| Best.-Nr.  | <a href="#">2007200000</a> | WS, Klemmenmarkierung, 12 x 6 mm, Weidmueller, weiß |
| GTIN (EAN) | 4050118391886              |   |
| VPE        | 600 ST                     |   |

### DEK 5/6



#### WS/ DEK

Die MultiMark-Klemmenmarkierer sind mit einem innovativen Verbundmaterial aus zwei Komponenten ausgestattet. Die harte Fußkontur des Markierers rastet sicher in den Verbinder ein. Die elastische Oberfläche macht ein leichtes Montieren möglich. Das speziell gestanzte Material macht den Streifen dehnbar und toleriert minimale Abstandsschwankungen, die sich insbesondere bei langen Klemmblöcken aufaddieren können. Ein weiterer Vorteil: die exzellente Bedruckbarkeit der Oberfläche, die materialseitig eine langlebige widerstandsfähige Beschriftung gewährleistet. Bei einer Druckerauflösung von 300 dpi ergibt sich zudem ein sehr gut lesbares Schriftbild.

#### Ihre Vorteile mit MultiMark

- Fester Halt und langlebiger Druck
- Endlosstreifen spart Montagezeit
- Einfaches Montieren dank innovativem Verbundmaterial
- Großes Schriftfeld für beste Lesbarkeit
- Hohe Flexibilität durch Herstellerunabhängigkeit

### Allgemeine Bestelldaten

|            |                            |   |
|------------|----------------------------|---|
| Art        | DEK 5/6 MM WS              | Ausführung  |
| Best.-Nr.  | <a href="#">2007120000</a> | Dekafix, Klemmenmarkierung, 5 x 6 mm, Weidmueller, weiß |
| GTIN (EAN) | 4050118392104              |   |
| VPE        | 600 ST                     |   |

### Neutral



Der dekafix (DEK) Markierer ist der universelle Markierer für alle Leitungs- und Steckverbinder sowie Elektronikbaugruppen. Das System eignet sich insbesondere für kurze Zahlenfolgen und umfasst eine große Auswahl an einsatzfertigen Drucken.

Die Streifenmontage lässt ein schnelles Aufrasten in einem Arbeitsgang zu. Der Druck ist gut lesbar, kontrastreich und in verschiedenen Breiten erhältlich.

- Große Auswahl an einsatzfertigen Markierern
- Streifenmontage für schnelles Aufrasten
- Klemmenmarkierer passend für alle Weidmüller Leitungsverbinder
- Werden als neutrale MultiCard oder als Standarddruck angeboten

Für Sonderdruck: Bitte senden Sie uns für ihre Beschriftungsvorgaben eine Datei unserer Beschriftungssoftware M-Print PRO oder M-Print PRO Online (ohne Installation).

### Allgemeine Bestelldaten

|            |                            |  |
|------------|----------------------------|--|
| Art        | DEK 5/6 MC NE BL           | Ausführung   |
| Best.-Nr.  | <a href="#">1238290000</a> | Dekafix, Klemmenmarkierung, 5 x 6 mm, Raster in mm (P): 6.00 |
| GTIN (EAN) | 4050118267327              | Weidmueller, blau  |
| VPE        | 1000 ST                    |  |
| Art        | DEK 5/6 MC NE BR           | Ausführung   |
| Best.-Nr.  | <a href="#">1454900000</a> | Dekafix, Klemmenmarkierung, 5 x 6 mm, Raster in mm (P): 6.00 |
| GTIN (EAN) | 4050118323313              | Weidmueller, braun   |
| VPE        | 1000 ST                    |  |
| Art        | DEK 5/6 MC NE GE           | Ausführung   |
| Best.-Nr.  | <a href="#">1238280000</a> | Dekafix, Klemmenmarkierung, 5 x 6 mm, Raster in mm (P): 6.00 |
| GTIN (EAN) | 4050118038750              | Weidmueller, gelb  |
| VPE        | 1000 ST                    |  |
| Art        | DEK 5/6 MC NE GN           | Ausführung   |
| Best.-Nr.  | <a href="#">1238310000</a> | Dekafix, Klemmenmarkierung, 5 x 6 mm, Raster in mm (P): 6.00 |
| GTIN (EAN) | 4050118271812              | Weidmueller, grün  |
| VPE        | 1000 ST                    |  |
| Art        | DEK 5/6 MC NE GR           | Ausführung   |
| Best.-Nr.  | <a href="#">1238330000</a> | Dekafix, Klemmenmarkierung, 5 x 6 mm, Raster in mm (P): 6.00 |
| GTIN (EAN) | 4050118323306              | Weidmueller, grau  |
| VPE        | 1000 ST                    |  |
| Art        | DEK 5/6 MC NE OR           | Ausführung   |
| Best.-Nr.  | <a href="#">1912090000</a> | Dekafix, Klemmenmarkierung, 5 x 6 mm, Raster in mm (P): 6.00 |
| GTIN (EAN) | 4032248540525              | Weidmueller, orange  |
| VPE        | 1000 ST                    |  |
| Art        | DEK 5/6 MC NE WS           | Ausführung   |
| Best.-Nr.  | <a href="#">1609820000</a> | Dekafix, Klemmenmarkierung, 5 x 6 mm, Raster in mm (P): 6.00 |
| GTIN (EAN) | 4008190203436              | Weidmueller, weiß  |
| VPE        | 1000 ST                    |  |

### Sonderdruck



Der dekafix (DEK) Markierer ist der universelle Markierer für alle Leitungs- und Steckverbinder sowie Elektronikbaugruppen. Das System eignet sich insbesondere für kurze Zahlenfolgen und umfasst eine große Auswahl an einsatzfertigen Drucken.

Die Streifenmontage lässt ein schnelles Aufrasten in einem Arbeitsgang zu. Der Druck ist gut lesbar, kontrastreich und in verschiedenen Breiten erhältlich.

- Große Auswahl an einsatzfertigen Markierern
- Streifenmontage für schnelles Aufrasten
- Klemmenmarkierer passend für alle Weidmüller Leitungsverbinder
- Werden als neutrale MultiCard oder als Standarddruck angeboten

Für Sonderdruck: Bitte senden Sie uns für ihre Beschriftungsvorgaben eine Datei unserer Beschriftungssoftware M-Print PRO oder M-Print PRO Online (ohne Installation).

### Allgemeine Bestelldaten

|            |                            |  |
|------------|----------------------------|--|
| Art        | DEK 5/6 MC SDR             | Ausführung   |
| Best.-Nr.  | <a href="#">1609830000</a> | Dekafix, Klemmenmarkierung, 5 x 6 mm, Raster in mm (P): 6.00 |
| GTIN (EAN) | 4008190456603              | Weidmueller, nach Kundenwunsch                               |
| VPE        | 200 ST                     |  |

### Plus



Der dekafix (DEK) Markierer ist der universelle Markierer für alle Leitungs- und Steckverbinder sowie Elektronikbaugruppen. Das System eignet sich insbesondere für kurze Zahlenfolgen und umfasst eine große Auswahl an einsatzfertigen Drucken.

Die Streifenmontage lässt ein schnelles Aufrasten in einem Arbeitsgang zu. Der Druck ist gut lesbar, kontrastreich und in verschiedenen Breiten erhältlich.

- Große Auswahl an einsatzfertigen Markierern
- Streifenmontage für schnelles Aufrasten
- Klemmenmarkierer passend für alle Weidmüller Leitungsverbinder
- Werden als neutrale MultiCard oder als Standarddruck angeboten

Für Sonderdruck: Bitte senden Sie uns für ihre Beschriftungsvorgaben eine Datei unserer Beschriftungssoftware M-Print PRO oder M-Print PRO Online (ohne Installation).

### Allgemeine Bestelldaten

|            |                            |  |
|------------|----------------------------|--|
| Art        | DEK 5/6 PLUS MC NE WS      | Ausführung   |
| Best.-Nr.  | <a href="#">1011320000</a> | Dekafix, Klemmenmarkierung, 5 x 6 mm, Raster in mm (P): 6.00 |
| GTIN (EAN) | 4032248717644              | Weidmueller, weiß  |
| VPE        | 1000 ST                    |  |

### Sonderdruck

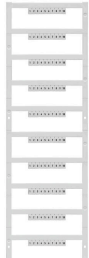

Der dekafix (DEK) Markierer ist der universelle Markierer für alle Leitungs- und Steckverbinder sowie Elektronikbaugruppen. Das System eignet sich insbesondere für kurze Zahlenfolgen und umfasst eine große Auswahl an einsatzfertigen Drucken.

Die Streifenmontage lässt ein schnelles Aufrasten in einem Arbeitsgang zu. Der Druck ist gut lesbar, kontrastreich und in verschiedenen Breiten erhältlich.

- Große Auswahl an einsatzfertigen Markierern
- Streifenmontage für schnelles Aufrasten
- Klemmenmarkierer passend für alle Weidmüller Leitungsverbinder
- Werden als neutrale MultiCard oder als Standarddruck angeboten

Für Sonderdruck: Bitte senden Sie uns für ihre Beschriftungsvorgaben eine Datei unserer Beschriftungssoftware M-Print PRO oder M-Print PRO Online (ohne Installation).

### Allgemeine Bestelldaten

|            |                            |  |
|------------|----------------------------|--|
| Art        | DEK 5/6 PLUS MC SDR        | Ausführung   |
| Best.-Nr.  | <a href="#">1038650000</a> | Dekafix, Klemmenmarkierung, 5 x 6 mm, Raster in mm (P): 6.00 |
| GTIN (EAN) | 4032248767908              | Weidmueller, nach Kundenwunsch                               |
| VPE        | 200 ST                     |  |

### Neutral



WS-Markierer sind optimal auf Leitungsverbinder der W-Reihe abgestimmt. Dank ihrer Systemkompatibilität lassen sich WS-Schilder auch auf der I-Reihe sowie der Z-Reihe einsetzen. Die großen Beschriftungsflächen erlauben neben langen Beschriftungsketten auch eine mehrzeilige Aufteilung.

WS-Markierer eignen sich besonders für eine Beschriftung mit langen, individuell erstellten Zeichenfolgen. Durch das bewährte MultiCard-Format ist eine Beschriftung mit PrintJet CONNECT oder Plotter möglich.

- In Streifen oder einzeln montierbar
- Markierer im bewährten MultiCard-Format

Für Sonderdruck: Bitte senden Sie uns für ihre Beschriftungsvorgaben eine Datei unserer Beschriftungssoftware M-Print PRO oder M-Print PRO Online (ohne Installation).

### Allgemeine Bestelldaten

|            |                            |  |
|------------|----------------------------|--|
| Art        | WS 10/6 M MC NE WS         | Ausführung   |
| Best.-Nr.  | <a href="#">1818400000</a> | WS, Klemmenmarkierung, 10 x 6 mm, Raster in mm (P): 6.00 |
| GTIN (EAN) | 4032248310876              | Weidmueller, Allen-Bradley, weiß                         |
| VPE        | 600 ST                     |  |
| Art        | WS 10/6 M PLUS MC NE WS    | Ausführung   |
| Best.-Nr.  | <a href="#">2003780000</a> | WS, Klemmenmarkierung, 10 x 6 mm, Raster in mm (P): 6.00 |
| GTIN (EAN) | 4050118424461              | Weidmueller, Allen-Bradley, weiß                         |
| VPE        | 600 ST                     |  |

## WFS 4 DI

**Weidmüller Interface GmbH & Co. KG**

Klingenbergstraße 26  
D-32758 Detmold  
Germany

## Zubehör

www.weidmueller.com

### Sonderdruck



WS-Markierer sind optimal auf Leitungsverbinder der W-Reihe abgestimmt. Dank ihrer Systemkompatibilität lassen sich WS-Schilder auch auf der I-Reihe sowie der Z-Reihe einsetzen. Die großen Beschriftungsflächen erlauben neben langen Beschriftungsketten auch eine mehrzeilige Aufteilung.

WS-Markierer eignen sich besonders für eine Beschriftung mit langen, individuell erstellten Zeichenfolgen. Durch das bewährte MultiCard-Format ist eine Beschriftung mit PrintJet CONNECT oder Plotter möglich.

- In Streifen oder einzeln montierbar
- Markierer im bewährten MultiCard-Format

Für Sonderdruck: Bitte senden Sie uns für ihre Beschriftungsvorgaben eine Datei unserer Beschriftungssoftware M-Print PRO oder M-Print PRO Online (ohne Installation).

### Allgemeine Bestelldaten

|            |                            |  |
|------------|----------------------------|--|
| Art        | WS 10/6 M PLUS MC SDR      | Ausführung   |
| Best.-Nr.  | <a href="#">2007780000</a> | WS, Klemmenmarkierung, 10 x 6 mm, Raster in mm (P): 6.00 |
| GTIN (EAN) | 4050118393187              | Weidmueller, Allen-Bradley, nach Kundenwunsch            |
| VPE        | 120 ST                     |  |

### Neutral



WS-Markierer sind optimal auf Leitungsverbinder der W-Reihe abgestimmt. Dank ihrer Systemkompatibilität lassen sich WS-Schilder auch auf der I-Reihe sowie der Z-Reihe einsetzen. Die großen Beschriftungsflächen erlauben neben langen Beschriftungsketten auch eine mehrzeilige Aufteilung.

WS-Markierer eignen sich besonders für eine Beschriftung mit langen, individuell erstellten Zeichenfolgen. Durch das bewährte MultiCard-Format ist eine Beschriftung mit PrintJet CONNECT oder Plotter möglich.

- In Streifen oder einzeln montierbar
- Markierer im bewährten MultiCard-Format

Für Sonderdruck: Bitte senden Sie uns für ihre Beschriftungsvorgaben eine Datei unserer Beschriftungssoftware M-Print PRO oder M-Print PRO Online (ohne Installation).

### Allgemeine Bestelldaten

|            |                            |  |
|------------|----------------------------|--|
| Art        | WS 10/6 MC M NE BL         | Ausführung   |
| Best.-Nr.  | <a href="#">1069080000</a> | WS, Klemmenmarkierung, 10 x 6 mm, Raster in mm (P): 6.00 |
| GTIN (EAN) | 4032248824618              | Weidmueller, Allen-Bradley, blau                         |
| VPE        | 600 ST                     |  |
| Art        | WS 10/6 MC M NE GE         | Ausführung   |
| Best.-Nr.  | <a href="#">1917430000</a> | WS, Klemmenmarkierung, 10 x 6 mm, Raster in mm (P): 6.00 |
| GTIN (EAN) | 4032248551637              | Weidmueller, Allen-Bradley, gelb                         |
| VPE        | 600 ST                     |  |

## WFS 4 DI

**Weidmüller Interface GmbH & Co. KG**

Klingenbergstraße 26  
D-32758 Detmold  
Germany

www.weidmueller.com

## Zubehör

|            |                            |  |
|------------|----------------------------|--|
| Art        | WS 10/6 MC M NE GN         | Ausführung   |
| Best.-Nr.  | <a href="#">1917420000</a> | WS, Klemmenmarkierung, 10 x 6 mm, Raster in mm (P): 6.00 |
| GTIN (EAN) | 4032248551620              | Weidmueller, Allen-Bradley, grün                         |
| VPE        | 600 ST                     |  |
| Art        | WS 10/6 MC M NE RT         | Ausführung   |
| Best.-Nr.  | <a href="#">1917440000</a> | WS, Klemmenmarkierung, 10 x 6 mm, Raster in mm (P): 6.00 |
| GTIN (EAN) | 4032248551644              | Weidmueller, Allen-Bradley, rot                          |
| VPE        | 600 ST                     |  |

## Sonderdruck



WS-Markierer sind optimal auf Leitungsverbinder der W-Reihe abgestimmt. Dank ihrer Systemkompatibilität lassen sich WS-Schilder auch auf der I-Reihe sowie der Z-Reihe einsetzen. Die großen Beschriftungsflächen erlauben neben langen Beschriftungsketten auch eine mehrzeilige Aufteilung.

WS-Markierer eignen sich besonders für eine Beschriftung mit langen, individuell erstellten Zeichenfolgen. Durch das bewährte MultiCard-Format ist eine Beschriftung mit PrintJet CONNECT oder Plotter möglich.

- In Streifen oder einzeln montierbar
- Markierer im bewährten MultiCard-Format

Für Sonderdruck: Bitte senden Sie uns für ihre Beschriftungsvorgaben eine Datei unserer Beschriftungssoftware M-Print PRO oder M-Print PRO Online (ohne Installation).

## Allgemeine Bestelldaten

|            |                            |  |
|------------|----------------------------|--|
| Art        | WS 10/6 MC M SDR           | Ausführung   |
| Best.-Nr.  | <a href="#">1818410000</a> | WS, Klemmenmarkierung, 10 x 6 mm, Raster in mm (P): 6.00 |
| GTIN (EAN) | 4032248310883              | Weidmueller, Allen-Bradley, nach Kundenwunsch            |
| VPE        | 120 ST                     |  |

## Neutral



WS-Markierer sind optimal auf Leitungsverbinder der W-Reihe abgestimmt. Dank ihrer Systemkompatibilität lassen sich WS-Schilder auch auf der I-Reihe sowie der Z-Reihe einsetzen. Die großen Beschriftungsflächen erlauben neben langen Beschriftungsketten auch eine mehrzeilige Aufteilung.

WS-Markierer eignen sich besonders für eine Beschriftung mit langen, individuell erstellten Zeichenfolgen. Durch das bewährte MultiCard-Format ist eine Beschriftung mit PrintJet CONNECT oder Plotter möglich.

- In Streifen oder einzeln montierbar
- Markierer im bewährten MultiCard-Format

Für Sonderdruck: Bitte senden Sie uns für ihre Beschriftungsvorgaben eine Datei unserer Beschriftungssoftware M-Print PRO oder M-Print PRO Online (ohne Installation).

### Allgemeine Bestelldaten

|            |                            |  |
|------------|----------------------------|--|
| Art        | WS 10/6 MC NE WS           | Ausführung   |
| Best.-Nr.  | <a href="#">1828450000</a> | WS, Klemmenmarkierung, 10 x 6 mm, Raster in mm (P): 6.00 |
| GTIN (EAN) | 4032248350513              | Weidmueller, Allen-Bradley, weiß                         |
| VPE        | 600 ST                     |  |

### Sonderdruck



WS-Markierer sind optimal auf Leitungsverbinder der W-Reihe abgestimmt. Dank ihrer Systemkompatibilität lassen sich WS-Schilder auch auf der I-Reihe sowie der Z-Reihe einsetzen. Die großen Beschriftungsflächen erlauben neben langen Beschriftungsketten auch eine mehrzeilige Aufteilung.

WS-Markierer eignen sich besonders für eine Beschriftung mit langen, individuell erstellten Zeichenfolgen. Durch das bewährte MultiCard-Format ist eine Beschriftung mit PrintJet CONNECT oder Plotter möglich.

- In Streifen oder einzeln montierbar
- Markierer im bewährten MultiCard-Format

Für Sonderdruck: Bitte senden Sie uns für ihre Beschriftungsvorgaben eine Datei unserer Beschriftungssoftware M-Print PRO oder M-Print PRO Online (ohne Installation).

### Allgemeine Bestelldaten

|            |                            |  |
|------------|----------------------------|--|
| Art        | WS 10/6 MC SDR             | Ausführung   |
| Best.-Nr.  | <a href="#">1828460000</a> | WS, Klemmenmarkierung, 10 x 6 mm, Raster in mm (P): 6.00 |
| GTIN (EAN) | 4032248367399              | Weidmueller, Allen-Bradley, nach Kundenwunsch            |
| VPE        | 120 ST                     |  |

### Neutral



WS-Markierer sind optimal auf Leitungsverbinder der W-Reihe abgestimmt. Dank ihrer Systemkompatibilität lassen sich WS-Schilder auch auf der I-Reihe sowie der Z-Reihe einsetzen. Die großen Beschriftungsflächen erlauben neben langen Beschriftungsketten auch eine mehrzeilige Aufteilung.

WS-Markierer eignen sich besonders für eine Beschriftung mit langen, individuell erstellten Zeichenfolgen. Durch das bewährte MultiCard-Format ist eine Beschriftung mit PrintJet CONNECT oder Plotter möglich.

- In Streifen oder einzeln montierbar
- Markierer im bewährten MultiCard-Format

Für Sonderdruck: Bitte senden Sie uns für ihre Beschriftungsvorgaben eine Datei unserer Beschriftungssoftware M-Print PRO oder M-Print PRO Online (ohne Installation).

## WFS 4 DI

**Weidmüller Interface GmbH & Co. KG**  
 Klingenbergstraße 26  
 D-32758 Detmold  
 Germany

## Zubehör

www.weidmueller.com

### Allgemeine Bestelldaten

|            |                            |  |
|------------|----------------------------|--|
| Art        | WS 10/6 PLUS MC NE WS      | Ausführung   |
| Best.-Nr.  | <a href="#">1046390000</a> | WS, Klemmenmarkierung, 10 x 6 mm, Raster in mm (P): 6.00 |
| GTIN (EAN) | 4032248782109              | Weidmueller, Allen-Bradley, weiß                         |
| VPE        | 600 ST                     |  |

### Sonderdruck



WS-Markierer sind optimal auf Leitungsverbinder der W-Reihe abgestimmt. Dank ihrer Systemkompatibilität lassen sich WS-Schilder auch auf der I-Reihe sowie der Z-Reihe einsetzen. Die großen Beschriftungsflächen erlauben neben langen Beschriftungsketten auch eine mehrzeilige Aufteilung.

WS-Markierer eignen sich besonders für eine Beschriftung mit langen, individuell erstellten Zeichenfolgen. Durch das bewährte MultiCard-Format ist eine Beschriftung mit PrintJet CONNECT oder Plotter möglich.

- In Streifen oder einzeln montierbar
- Markierer im bewährten MultiCard-Format

Für Sonderdruck: Bitte senden Sie uns für ihre Beschriftungsvorgaben eine Datei unserer Beschriftungssoftware M-Print PRO oder M-Print PRO Online (ohne Installation).

### Allgemeine Bestelldaten

|            |                            |  |
|------------|----------------------------|--|
| Art        | WS 10/6 PLUS MC SDR        | Ausführung   |
| Best.-Nr.  | <a href="#">1046330000</a> | WS, Klemmenmarkierung, 10 x 6 mm, Raster in mm (P): 6.00 |
| GTIN (EAN) | 4032248782031              | Weidmueller, Allen-Bradley, nach Kundenwunsch            |
| VPE        | 120 ST                     |  |

### Neutral

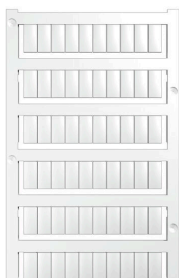

WS-Markierer sind optimal auf Leitungsverbinder der W-Reihe abgestimmt. Dank ihrer Systemkompatibilität lassen sich WS-Schilder auch auf der I-Reihe sowie der Z-Reihe einsetzen. Die großen Beschriftungsflächen erlauben neben langen Beschriftungsketten auch eine mehrzeilige Aufteilung.

WS-Markierer eignen sich besonders für eine Beschriftung mit langen, individuell erstellten Zeichenfolgen. Durch das bewährte MultiCard-Format ist eine Beschriftung mit PrintJet CONNECT oder Plotter möglich.

- In Streifen oder einzeln montierbar
- Markierer im bewährten MultiCard-Format

Für Sonderdruck: Bitte senden Sie uns für ihre Beschriftungsvorgaben eine Datei unserer Beschriftungssoftware M-Print PRO oder M-Print PRO Online (ohne Installation).

### Allgemeine Bestelldaten

|            |                            |  |
|------------|----------------------------|--|
| Art        | WS 12/6 MC NE BL           | Ausführung   |
| Best.-Nr.  | <a href="#">1773551693</a> | WS, Klemmenmarkierung, 12 x 6 mm, Raster in mm (P): 6.00 |
| GTIN (EAN) | 4032248143269              | Weidmueller, Allen-Bradley, blau                         |
| VPE        | 600 ST                     |  |
| Art        | WS 12/6 MC NE BR           | Ausführung   |
| Best.-Nr.  | <a href="#">1773551692</a> | WS, Klemmenmarkierung, 12 x 6 mm, Raster in mm (P): 6.00 |
| GTIN (EAN) | 4032248143252              | Weidmueller, Allen-Bradley, braun                        |
| VPE        | 600 ST                     |  |
| Art        | WS 12/6 MC NE GE           | Ausführung   |
| Best.-Nr.  | <a href="#">1773551687</a> | WS, Klemmenmarkierung, 12 x 6 mm, Raster in mm (P): 6.00 |
| GTIN (EAN) | 4032248141937              | Weidmueller, Allen-Bradley, gelb                         |
| VPE        | 600 ST                     |  |
| Art        | WS 12/6 MC NE OR           | Ausführung   |
| Best.-Nr.  | <a href="#">1773551690</a> | WS, Klemmenmarkierung, 12 x 6 mm, Raster in mm (P): 6.00 |
| GTIN (EAN) | 4032248143245              | Weidmueller, Allen-Bradley, orange                       |
| VPE        | 600 ST                     |  |
| Art        | WS 12/6 MC NE RT           | Ausführung   |
| Best.-Nr.  | <a href="#">1773551686</a> | WS, Klemmenmarkierung, 12 x 6 mm, Raster in mm (P): 6.00 |
| GTIN (EAN) | 4032248141920              | Weidmueller, Allen-Bradley, rot                          |
| VPE        | 600 ST                     |  |
| Art        | WS 12/6 MC NE VI           | Ausführung   |
| Best.-Nr.  | <a href="#">1773551689</a> | WS, Klemmenmarkierung, 12 x 6 mm, Raster in mm (P): 6.00 |
| GTIN (EAN) | 4032248143238              | Weidmueller, Allen-Bradley, violett                      |
| VPE        | 600 ST                     |  |
| Art        | WS 12/6 MC NE WS           | Ausführung   |
| Best.-Nr.  | <a href="#">1609900000</a> | WS, Klemmenmarkierung, 12 x 6 mm, Raster in mm (P): 6.00 |
| GTIN (EAN) | 4008190203467              | Weidmueller, Allen-Bradley, weiß                         |
| VPE        | 600 ST                     |  |

### Sonderdruck



WS-Markierer sind optimal auf Leitungsverbinder der W-Reihe abgestimmt. Dank ihrer Systemkompatibilität lassen sich WS-Schilder auch auf der I-Reihe sowie der Z-Reihe einsetzen. Die großen Beschriftungsflächen erlauben neben langen Beschriftungsketten auch eine mehrzeilige Aufteilung.

WS-Markierer eignen sich besonders für eine Beschriftung mit langen, individuell erstellten Zeichenfolgen. Durch das bewährte MultiCard-Format ist eine Beschriftung mit PrintJet CONNECT oder Plotter möglich.

- In Streifen oder einzeln montierbar
- Markierer im bewährten MultiCard-Format

Für Sonderdruck: Bitte senden Sie uns für ihre Beschriftungsvorgaben eine Datei unserer Beschriftungssoftware M-Print PRO oder M-Print PRO Online (ohne Installation).

## WFS 4 DI

**Weidmüller Interface GmbH & Co. KG**

Klingenbergstraße 26  
D-32758 Detmold  
Germany

www.weidmueller.com

## Zubehör

### Allgemeine Bestelldaten

|            |                            |  |
|------------|----------------------------|--|
| Art        | WS 12/6 MC SDR             | Ausführung   |
| Best.-Nr.  | <a href="#">1609910000</a> | WS, Klemmenmarkierung, 12 x 6 mm, Raster in mm (P): 6.00 |
| GTIN (EAN) | 4008190456658              | Weidmueller, Allen-Bradley, nach Kundenwunsch            |
| VPE        | 120 ST                     |  |

### Neutral



WS-Markierer sind optimal auf Leitungsverbinder der W-Reihe abgestimmt. Dank ihrer Systemkompatibilität lassen sich WS-Schilder auch auf der I-Reihe sowie der Z-Reihe einsetzen. Die großen Beschriftungsflächen erlauben neben langen Beschriftungsketten auch eine mehrzeilige Aufteilung.

WS-Markierer eignen sich besonders für eine Beschriftung mit langen, individuell erstellten Zeichenfolgen. Durch das bewährte MultiCard-Format ist eine Beschriftung mit PrintJet CONNECT oder Plotter möglich.

- In Streifen oder einzeln montierbar
- Markierer im bewährten MultiCard-Format

Für Sonderdruck: Bitte senden Sie uns für ihre Beschriftungsvorgaben eine Datei unserer Beschriftungssoftware M-Print PRO oder M-Print PRO Online (ohne Installation).

### Allgemeine Bestelldaten

|            |                            |  |
|------------|----------------------------|--|
| Art        | WS 12/6 PLUS MC NE WS      | Ausführung   |
| Best.-Nr.  | <a href="#">1927530000</a> | WS, Klemmenmarkierung, 12 x 6 mm, Raster in mm (P): 6.00 |
| GTIN (EAN) | 4032248574209              | Weidmueller, Allen-Bradley, weiß                         |
| VPE        | 600 ST                     |  |

### Sonderdruck

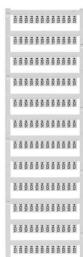

WS-Markierer sind optimal auf Leitungsverbinder der W-Reihe abgestimmt. Dank ihrer Systemkompatibilität lassen sich WS-Schilder auch auf der I-Reihe sowie der Z-Reihe einsetzen. Die großen Beschriftungsflächen erlauben neben langen Beschriftungsketten auch eine mehrzeilige Aufteilung.

WS-Markierer eignen sich besonders für eine Beschriftung mit langen, individuell erstellten Zeichenfolgen. Durch das bewährte MultiCard-Format ist eine Beschriftung mit PrintJet CONNECT oder Plotter möglich.

- In Streifen oder einzeln montierbar
- Markierer im bewährten MultiCard-Format

Für Sonderdruck: Bitte senden Sie uns für ihre Beschriftungsvorgaben eine Datei unserer Beschriftungssoftware M-Print PRO oder M-Print PRO Online (ohne Installation).

## WFS 4 DI

**Weidmüller Interface GmbH & Co. KG**  
 Klingenbergstraße 26  
 D-32758 Detmold  
 Germany

www.weidmueller.com

## Zubehör

### Allgemeine Bestelldaten

|            |                            |  |
|------------|----------------------------|--|
| Art        | WS 12/6 PLUS MC SDR        | Ausführung   |
| Best.-Nr.  | <a href="#">1927540000</a> | WS, Klemmenmarkierung, 12 x 6 mm, Raster in mm (P): 6.00 |
| GTIN (EAN) | 4032248574711              | Weidmueller, Allen-Bradley, nach Kundenwunsch            |
| VPE        | 120 ST                     |  |

### Neutral

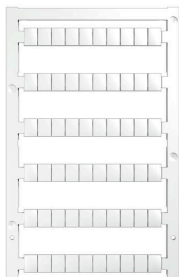

WS-Markierer sind optimal auf Leitungsverbinder der W-Reihe abgestimmt. Dank ihrer Systemkompatibilität lassen sich WS-Schilder auch auf der I-Reihe sowie der Z-Reihe einsetzen. Die großen Beschriftungsflächen erlauben neben langen Beschriftungsketten auch eine mehrzeilige Aufteilung.

WS-Markierer eignen sich besonders für eine Beschriftung mit langen, individuell erstellten Zeichenfolgen. Durch das bewährte MultiCard-Format ist eine Beschriftung mit PrintJet CONNECT oder Plotter möglich.

- In Streifen oder einzeln montierbar
  - Markierer im bewährten MultiCard-Format
- Für Sonderdruck: Bitte senden Sie uns für ihre Beschriftungsvorgaben eine Datei unserer Beschriftungssoftware M-Print PRO oder M-Print PRO Online (ohne Installation).

### Allgemeine Bestelldaten

|            |                            |   |
|------------|----------------------------|---|
| Art        | WS 8/6 PLUS MC NE WS       | Ausführung  |
| Best.-Nr.  | <a href="#">1951880000</a> | WS, Klemmenmarkierung, 8 x 6 mm, Raster in mm (P): 6.00 |
| GTIN (EAN) | 4032248632114              | Weidmueller, weiß                                       |
| VPE        | 600 ST                     |   |

### Sonderdruck

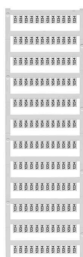

WS-Markierer sind optimal auf Leitungsverbinder der W-Reihe abgestimmt. Dank ihrer Systemkompatibilität lassen sich WS-Schilder auch auf der I-Reihe sowie der Z-Reihe einsetzen. Die großen Beschriftungsflächen erlauben neben langen Beschriftungsketten auch eine mehrzeilige Aufteilung.

WS-Markierer eignen sich besonders für eine Beschriftung mit langen, individuell erstellten Zeichenfolgen. Durch das bewährte MultiCard-Format ist eine Beschriftung mit PrintJet CONNECT oder Plotter möglich.

- In Streifen oder einzeln montierbar
  - Markierer im bewährten MultiCard-Format
- Für Sonderdruck: Bitte senden Sie uns für ihre Beschriftungsvorgaben eine Datei unserer Beschriftungssoftware M-Print PRO oder M-Print PRO Online (ohne Installation).

## WFS 4 DI

**Weidmüller Interface GmbH & Co. KG**  
 Klingenbergstraße 26  
 D-32758 Detmold  
 Germany

www.weidmueller.com

## Zubehör

### Allgemeine Bestelldaten

|            |                            |   |
|------------|----------------------------|---|
| Art        | WS 8/6 PLUS MC SDR         | Ausführung  |
| Best.-Nr.  | <a href="#">1038820000</a> | WS, Klemmenmarkierung, 8 x 6 mm, Raster in mm (P): 6.00 |
| GTIN (EAN) | 4032248768073              | Weidmueller, nach Kundenwunsch                          |
| VPE        | 120 ST                     |   |

### Bezeichnungsträger



Die Bezeichnungsträger bieten die Möglichkeit der zusätzlichen Aufnahme von Standard Markierern im Raster von 5 bzw. 5.1 mm. Die gewinkelten Aufnahmen lassen sich wahlweise über miteinander verrasten und lassen sich in allen Standard Markierungskanälen der Klippon® Connect Reihenklammern montieren. Passende Markierer typen befinden sich unter dem jeweiligen Zubehör der Bezeichnungsträger.

### Allgemeine Bestelldaten

|            |                            |                             |
|------------|----------------------------|-----------------------------|
| Art        | BZT 1 WS 10/5              | Ausführung                  |
| Best.-Nr.  | <a href="#">1805490000</a> | Zubehör, Bezeichnungsträger |
| GTIN (EAN) | 4032248270231              |                             |
| VPE        | 100 ST                     |                             |
| Art        | BZT 1 ZA WS 10/5           | Ausführung                  |
| Best.-Nr.  | <a href="#">1805520000</a> | Zubehör, Bezeichnungsträger |
| GTIN (EAN) | 4032248270248              |                             |
| VPE        | 100 ST                     |                             |

### Endwinkel

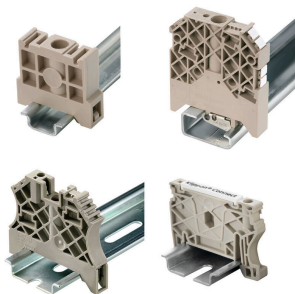

Um einen dauerhaft sicheren Sitz auf der Tragschiene zu gewährleisten und ein verrutschen zu verhindern hat Weidmüller Endwinkel im Programm. Es sind Ausführungen mit Schraube und schraubenlose Ausführungen erhältlich. Auf den Endwinkeln bestehen Markierungsmöglichkeiten, ebenfalls für Gruppenmarkierer und die Möglichkeit der Aufnahme für Prüfstecker.

### Allgemeine Bestelldaten

|            |                            |                       |
|------------|----------------------------|-----------------------|
| Art        | ZST 1                      | Ausführung            |
| Best.-Nr.  | <a href="#">1269070000</a> | Zubehör, Sammelträger |
| GTIN (EAN) | 4050118094091              |                       |
| VPE        | 25 ST                      |                       |

## WFS 4 DI

**Weidmüller Interface GmbH & Co. KG**  
 Klingenbergstraße 26  
 D-32758 Detmold  
 Germany

## Zubehör

www.weidmueller.com

### Trennstecker



Im Gegensatz zu den Reihenklemmen mit integriertem Trenner, lassen sich unsere Trennstecker aus der Reihenklemm und der jeweiligen Applikation komplett lösen bzw. herausnehmen und bieten eine flexible Alternativlösung zu unseren standard Trennern.

#### Allgemeine Bestelldaten

|            |                            |  |
|------------|----------------------------|--|
| Art        | DTLE 2.5/4                 | Ausführung                                 |
| Best.-Nr.  | <a href="#">2910530000</a> | Verriegelungselement (Klemmen), Wemid, rot |
| GTIN (EAN) | 4099986519466              |  |
| VPE        | 25 ST                      |  |

### Sicherungshalter



Der Sicherungshalter SIHA macht im Handumdrehen aus einer Trennklemme eine Sicherungsklemme: Einfach den Trennhebel entfernen und den Sicherungsstecker aufstecken.

#### Allgemeine Bestelldaten

|            |                            |  |
|------------|----------------------------|--|
| Art        | FSPG BK                    | Ausführung   |
| Best.-Nr.  | <a href="#">2869680000</a> | Sicherungshalter (Klemmen), schwarz, 6.3 A, schwenkbar, V-0, Wemid |
| GTIN (EAN) | 4064675623793              |  |
| VPE        | 25 ST                      |  |
| Art        | FSPG BL                    | Ausführung   |
| Best.-Nr.  | <a href="#">2869730000</a> | Sicherungshalter (Klemmen), blau, 6.3 A, schwenkbar, V-0, Wemid    |
| GTIN (EAN) | 4064675623854              |  |
| VPE        | 25 ST                      |  |
| Art        | FSPG LED 10-36V BK         | Ausführung   |
| Best.-Nr.  | <a href="#">2869690000</a> | Sicherungshalter (Klemmen), schwarz, 6.3 A, schwenkbar, V-0, Wemid |
| GTIN (EAN) | 4064675623809              |  |
| VPE        | 25 ST                      |  |
| Art        | FSPG LED 10-36V BL         | Ausführung   |
| Best.-Nr.  | <a href="#">2869740000</a> | Sicherungshalter (Klemmen), blau, 6.3 A, schwenkbar, V-0, Wemid    |
| GTIN (EAN) | 4064675623861              |  |
| VPE        | 25 ST                      |  |
| Art        | FSPG LED 100-250V BK       | Ausführung   |
| Best.-Nr.  | <a href="#">2869700000</a> | Sicherungshalter (Klemmen), schwarz, 6.3 A, schwenkbar, V-0, Wemid |
| GTIN (EAN) | 4064675623816              |  |
| VPE        | 25 ST                      |  |

## WFS 4 DI

**Weidmüller Interface GmbH & Co. KG**

Klingenbergstraße 26  
D-32758 Detmold  
Germany

www.weidmueller.com

## Zubehör

|            |                            |  |
|------------|----------------------------|--|
| Art        | FSPG LED 100-250V BL       | Ausführung   |
| Best.-Nr.  | <a href="#">2869750000</a> | Sicherungshalter (Klemmen), blau, 6.3 A, schwenkbar, V-0, Wemid    |
| GTIN (EAN) | 4064675623878              |  |
| VPE        | 25 ST                      |  |
| Art        | FSPG LED 30-70V BK         | Ausführung   |
| Best.-Nr.  | <a href="#">2869710000</a> | Sicherungshalter (Klemmen), schwarz, 6.3 A, schwenkbar, V-0, Wemid |
| GTIN (EAN) | 4064675623823              |  |
| VPE        | 25 ST                      |  |
| Art        | FSPG LED 30-70V BL         | Ausführung   |
| Best.-Nr.  | <a href="#">2869760000</a> | Sicherungshalter (Klemmen), blau, 6.3 A, schwenkbar, V-0, Wemid    |
| GTIN (EAN) | 4064675623885              |  |
| VPE        | 25 ST                      |  |
| Art        | FSPG LED 60-150V BK        | Ausführung   |
| Best.-Nr.  | <a href="#">2869720000</a> | Sicherungshalter (Klemmen), schwarz, 6.3 A, schwenkbar, V-0, Wemid |
| GTIN (EAN) | 4064675623830              |  |
| VPE        | 25 ST                      |  |
| Art        | FSPG LED 60-150V BL        | Ausführung   |
| Best.-Nr.  | <a href="#">2869770000</a> | Sicherungshalter (Klemmen), blau, 6.3 A, schwenkbar, V-0, Wemid    |
| GTIN (EAN) | 4064675623892              |  |
| VPE        | 25 ST                      |  |

## Querverbindungen



Die Verteilung oder Vervielfältigung eines Potentials auf benachbarte Reihenklammen wird über eine Querverbindung realisiert. Zusätzlicher Verdrahtungsaufwand lässt sich so einfach vermeiden. Auch bei ausgebrochenen Polen ist weiterhin eine Kontaktsicherheit in den Reihenklammen gewährleistet. Unser Portfolio bietet steck- und schraubbare Querverbindungssysteme für Reihenklammen an.

## Allgemeine Bestelldaten

|            |                            |            |
|------------|----------------------------|------------|
| Art        | VH 20/5/3.4                | Ausführung |
| Best.-Nr.  | <a href="#">0446100000</a> | Dummy fuse |
| GTIN (EAN) | 4008190519742              |            |
| VPE        | 10 ST                      |            |