

MC 1,5/ 6-ST-3,81 BKBDWH15-20Q - Leiterplattenstecker



1642170

<https://www.phoenixcontact.com/de/produkte/1642170>

Bitte beachten Sie, dass die in diesem PDF-Dokument angezeigten Daten aus unserem Online-Katalog generiert wurden. Bitte finden Sie die vollständigen Daten in der Benutzer-Dokumentation. Es gelten unsere Allgemeinen Nutzungsbedingungen für Downloads.



Leiterplattenstecker, Nennquerschnitt: 1,5 mm², Farbe: schwarz, Nennstrom: 8 A, Bemessungsspannung (III/2): 160 V, Kontaktoberfläche: Sn, Kontaktart: Buchse, Anzahl der Reihen: 1, Polzahl: 6, Artikelfamilie: MC 1,5/..-ST, Rastermaß: 3,81 mm, Anschlussart: Schraubanschluss mit Zughülse, Schraubenangriffsform: L Längsschlitz, Anschlussrichtung Leiter/Platine: 0 °, Stecksystem: COMBICON MC 1,5, Verriegelung: ohne, Befestigungsart: ohne, Verpackungsart: verpackt im Karton

Ihre Vorteile

- Bekanntes Anschlussprinzip erlaubt weltweiten Einsatz
- Geringe Erwärmung durch höchste Kontaktkraft
- Erlaubt den Anschluss von zwei Leitern

Kaufmännische Daten

Artikelnummer	1642170
Verpackungseinheit	50 Stück
Mindestbestellmenge	1.000 Stück
Hinweis	Auftragsgebundene Fertigung (keine Rücknahme)
Verkaufsschlüssel	AA
Produktschlüssel	AABABA
GTIN	4067923170506
Gewicht pro Stück (inklusive Verpackung)	4,57 g
Gewicht pro Stück (exklusive Verpackung)	4,326 g
Zolltarifnummer	85366990
Ursprungsland	DE

MC 1,5/ 6-ST-3,81 BKBDWH15-20Q - Leiterplattenstecker



1642170

<https://www.phoenixcontact.com/de/produkte/1642170>

Technische Daten

Artikeleigenschaften

Produkttyp	Leiterplattenstecker
Produktfamilie	MC 1,5/...-ST
Produktlinie	COMBICON Connectors S
Polzahl	6
Rastermaß	3,81 mm
Anzahl der Reihen	1

Elektrische Eigenschaften

Eigenschaften

Nennstrom I_N	8 A
Nennspannung U_N	160 V
Durchgangswiderstand	1,3 m Ω
Bemessungsspannung (III/3)	160 V
Bemessungsstoßspannung (III/3)	2,5 kV
Bemessungsspannung (III/2)	160 V
Bemessungsstoßspannung (III/2)	2,5 kV
Bemessungsspannung (II/2)	320 V
Bemessungsstoßspannung (II/2)	2,5 kV

Anschlussdaten

Anschlusstechnik

Bauform	Standard
Steckverbindersystem	COMBICON MC 1,5
Nennquerschnitt	1,5 mm ²
Kontaktart	Buchse

Verriegelung

Verriegelungsart	ohne
Befestigungstyp	ohne

Leiteranschluss

Anschlussart	Schraubanschluss mit Zughülse
Anschlussrichtung Leiter/Platine	0 °
Leiterquerschnitt starr	0,08 mm ² ... 1,5 mm ²
Leiterquerschnitt flexibel	0,08 mm ² ... 1,5 mm ²
Leiterquerschnitt AWG	28 ... 16
Leiterquerschnitt flexibel mit Aderendhülse ohne Kunststoffhülse	0,25 mm ² ... 1,5 mm ²
Leiterquerschnitt flexibel mit Aderendhülse mit Kunststoffhülse	0,25 mm ² ... 0,75 mm ²
2 Leiter gleichen Querschnitts starr	0,08 mm ² ... 0,5 mm ²
2 Leiter gleichen Querschnitts flexibel	0,08 mm ² ... 0,75 mm ²

MC 1,5/ 6-ST-3,81 BKBDWH15-20Q - Leiterplattenstecker

1642170

<https://www.phoenixcontact.com/de/produkte/1642170>

2 Leiter gleichen Querschnitts flexibel m. Aderendhülse ohne Kunststoffhülse	0,25 mm ² ... 0,34 mm ²
2 Leiter gleichen Querschnitts flexibel m. TWIN-Aderendhülse mit Kunststoffhülse	0,5 mm ² ... 0,5 mm ²
Lehrdorn a x b / Durchmesser	2,4 mm x 1,5 mm / 1,6 mm
Abisolierlänge	7 mm
Antriebsform Schraubenkopf	Längsschlitz (L)
Anzugsdrehmoment	0,22 Nm ... 0,25 Nm

Angaben zu Aderendhülsen ohne Isolierkragen

empfohlene Crimpzange	1212034 CRIMPFOX 6
-----------------------	--------------------

Angaben zu Aderendhülsen mit Isolierkragen

empfohlene Crimpzange	1212034 CRIMPFOX 6
-----------------------	--------------------

Materialangaben

Materialangaben - Kontakt

Hinweis	WEEE/RoHS konform, whisker-frei nach IEC 60068-2-82/JEDEC JESD 201
Material Kontakt	Cu-Legierung
Oberflächenbeschaffenheit	schmelztauchverzinkt
Metalloberfläche Klemmstelle (Deckschicht)	Zinn (4 µm - 8 µm Sn)
Metalloberfläche Kontaktbereich (Deckschicht)	Zinn (4 µm - 8 µm Sn)

Materialangaben - Gehäuse

Farbe (Gehäuse)	schwarz (9005)
Isolierstoff	PA
Isolierstoffgruppe	I
CTI nach IEC 60112	600
Brennbarkeitsklasse nach UL 94	V0
Glühdraht-Entflammbarkeitszahl GWFI nach EN 60695-2-12	850
Glühdraht-Entzündungstemperatur GWIT nach EN 60695-2-13	775
Temperatur der Kugeldruckprüfung nach EN 60695-10-2	125 °C

Maße

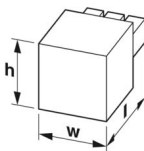
Maßzeichnung	
Rastermaß	3,81 mm
Breite [w]	23,65 mm
Höhe [h]	11,1 mm
Länge [l]	16,1 mm

MC 1,5/ 6-ST-3,81 BKBDWH15-20Q - Leiterplattenstecker



1642170

<https://www.phoenixcontact.com/de/produkte/1642170>

Hinweise

Hinweis zur Anwendung	Installation der 0,08 mm ² Leiter müssen mittig im Klemmraum platziert werden. Dies ist nach der Installation zu prüfen.
-----------------------	---

Mechanische Prüfungen

Prüfung auf Leiterbeschädigung und Lockerung

Prüfspezifikation	DIN EN 60999-1 (VDE 0609-1):2000-12
Ergebnis	Prüfung bestanden

Zugprüfung

Prüfspezifikation	DIN EN 60999-1 (VDE 0609-1):2000-12
Leiterquerschnitt/Leiterart/Zugkraft Sollwert/Istwert	0,14 mm ² / starr / > 10 N
	0,14 mm ² / flexibel / > 10 N
	1,5 mm ² / starr / > 40 N
	1,5 mm ² / flexibel / > 40 N

Steck- und Ziehkräfte

Prüfspezifikation	DIN EN 60512-13-2:2006-11
Ergebnis	Prüfung bestanden
Anzahl der Zyklen	25
Steckkraft je Pol ca.	6 N
Ziehkraft je Pol ca.	4 N

Drehmomentprüfung

Prüfspezifikation	DIN EN 60999-1 (VDE 0609-1):2000-12
-------------------	-------------------------------------

Beständigkeit von Aufschriften

Prüfspezifikation	DIN EN 60068-2-70:1996-07
Ergebnis	Prüfung bestanden

Polarisation und Kodierung

Prüfspezifikation	DIN EN 60512-13-5:2006-11
Ergebnis	Prüfung bestanden

Sichtprüfung

Prüfspezifikation	DIN EN 60512-1-1:2003-01
Ergebnis	Prüfung bestanden

Maßprüfung

Prüfspezifikation	DIN EN 60512-1-2:2003-01
Ergebnis	Prüfung bestanden

Umwelt- und Lebensdauerbedingungen

Lebensdauerprüfung

Prüfspezifikation	DIN EN 60512-9-1 (VDE 0687-512-9-1):2010-12
Stehstoßspannung auf Meereshöhe	2,95 kV

MC 1,5/ 6-ST-3,81 BKBDWH15-20Q - Leiterplattenstecker



1642170

<https://www.phoenixcontact.com/de/produkte/1642170>

Durchgangswiderstand R_1	1,3 m Ω
Durchgangswiderstand R_2	1,5 m Ω
Steckzyklen	25
Isolationswiderstand benachbarte Pole	> 5 M Ω

Klimatische Prüfung

Prüfspezifikation	DIN EN ISO 6988:1997-03
Korrosionsbeanspruchung	0,2 dm ³ SO ₂ auf 300 dm ³ /40 °C/1 Zyklus
Wärmebeanspruchung	100 °C/168 h
Stehwechselfspannung	1,39 kV

Vibrationsprüfung

Prüfspezifikation	DIN EN 60068-2-6 (VDE 0468-2-6):2008-10
Frequenz	10 - 150 - 10 Hz
Sweep-Geschwindigkeit	1 Oktave/min
Amplitude	0,35 mm (10 Hz ... 60,1 Hz)
Beschleunigung	5g (60,1 Hz ... 150 Hz)
Prüfdauer je Achse	2,5 h
Prüfrichtungen	X-, Y- und Z-Achse

Umgebungsbedingungen

Umgebungstemperatur (Lagerung/Transport)	-40 °C ... 70 °C
Relative Luftfeuchte (Lagerung/Transport)	30 % ... 70 %
Umgebungstemperatur (Montage)	-5 °C ... 100 °C
Umgebungstemperatur (Betrieb)	-40 °C ... 100 °C (in Abhängigkeit der Derating-Kurve)

Elektrische Prüfungen

Thermische Prüfung | Prüfgruppe C

Prüfspezifikation	DIN EN 60512-5-1:2003-01
Geprüfte Polzahl	20

Isolationswiderstand

Prüfspezifikation	DIN EN 60512-3-1:2003-01
Isolationswiderstand benachbarte Pole	> 5 M Ω

Luft- und Kriechstrecken |

Prüfspezifikation	DIN EN 60664-1 (VDE 0110-1):2008-01
Isolierstoffgruppe	I
Kriechstromfestigkeit (DIN EN 60112 (VDE 0303-11))	CTI 600
Bemessungsisolationsspannung (III/3)	160 V
Bemessungsstoßspannung (III/3)	2,5 kV
Mindestwert der Luftstrecke - inhomogenes Feld (III/3)	1,5 mm
Mindestwert der Kriechstrecke (III/3)	2 mm
Hinweis zum Anschlussquerschnitt	Bei angeschlossenem Leiter 1,5 mm ² (starr).
Bemessungsisolationsspannung (III/2)	160 V
Bemessungsstoßspannung (III/2)	2,5 kV

MC 1,5/ 6-ST-3,81 BKBDWH15-20Q - Leiterplattenstecker



1642170

<https://www.phoenixcontact.com/de/produkte/1642170>

Mindestwert der Luftstrecke - inhomogenes Feld (III/2)	1,5 mm
Mindestwert der Kriechstrecke (III/2)	1,5 mm
Bemessungsisolationsspannung (II/2)	320 V
Bemessungsstoßspannung (II/2)	2,5 kV
Mindestwert der Luftstrecke - inhomogenes Feld (II/2)	1,5 mm
Mindestwert der Kriechstrecke (II/2)	1,6 mm

Verpackungsangaben

Verpackungsart	verpackt im Karton
----------------	--------------------

MC 1,5/ 6-ST-3,81 BKBDWH15-20Q - Leiterplattenstecker

1642170

<https://www.phoenixcontact.com/de/produkte/1642170>

Zeichnungen

Diagramm

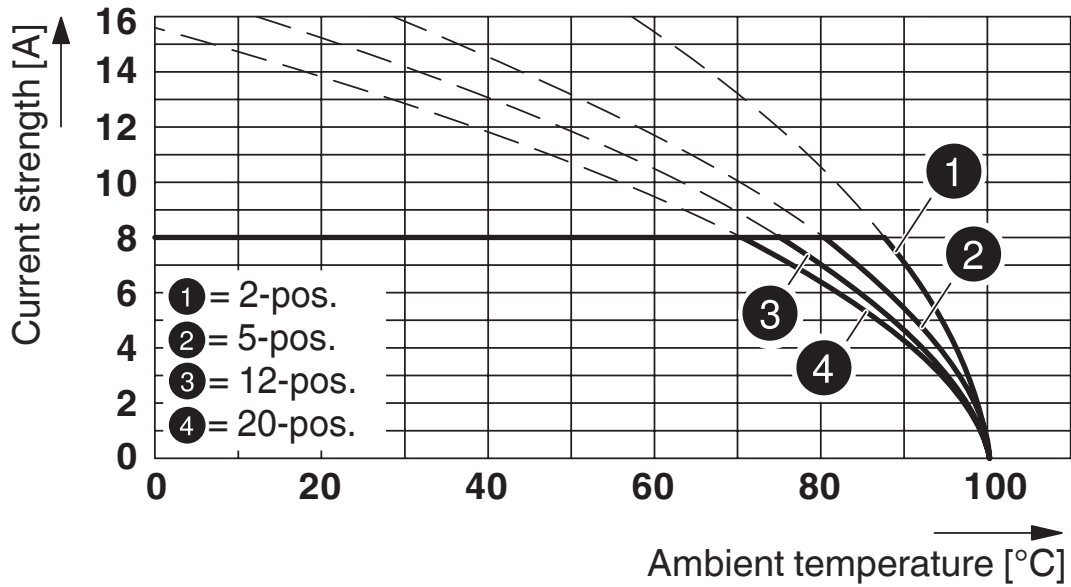

Typ: MC 1,5/...-ST-3,81 mit MC 1,5/...-G-3,81

Diagramm

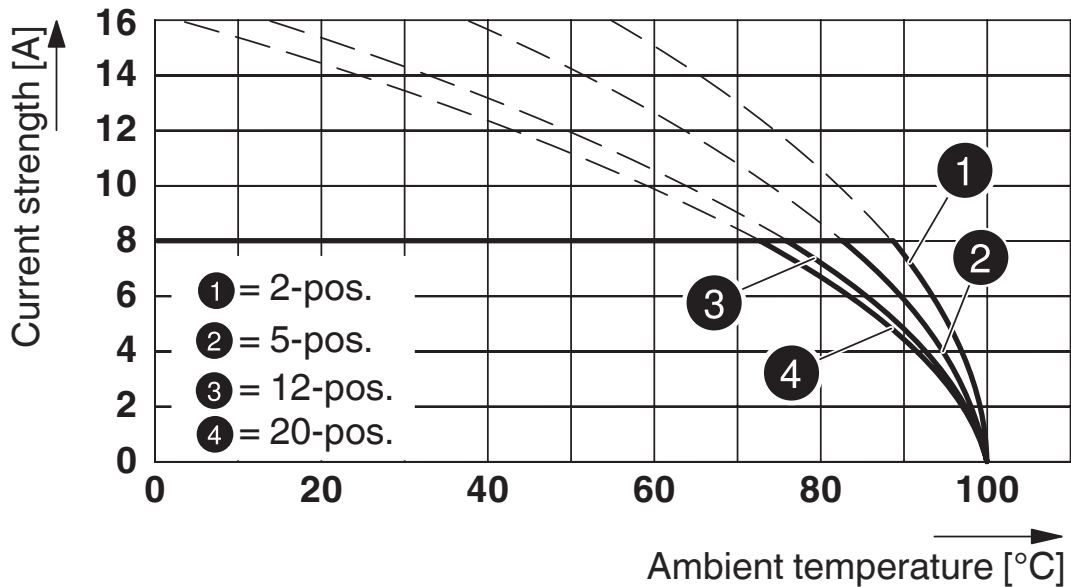

Typ: MC 1,5/...-ST-3,81 mit MCV 1,5/...-G-3,81

MC 1,5/ 6-ST-3,81 BKBDWH15-20Q - Leiterplattenstecker



1642170

<https://www.phoenixcontact.com/de/produkte/1642170>

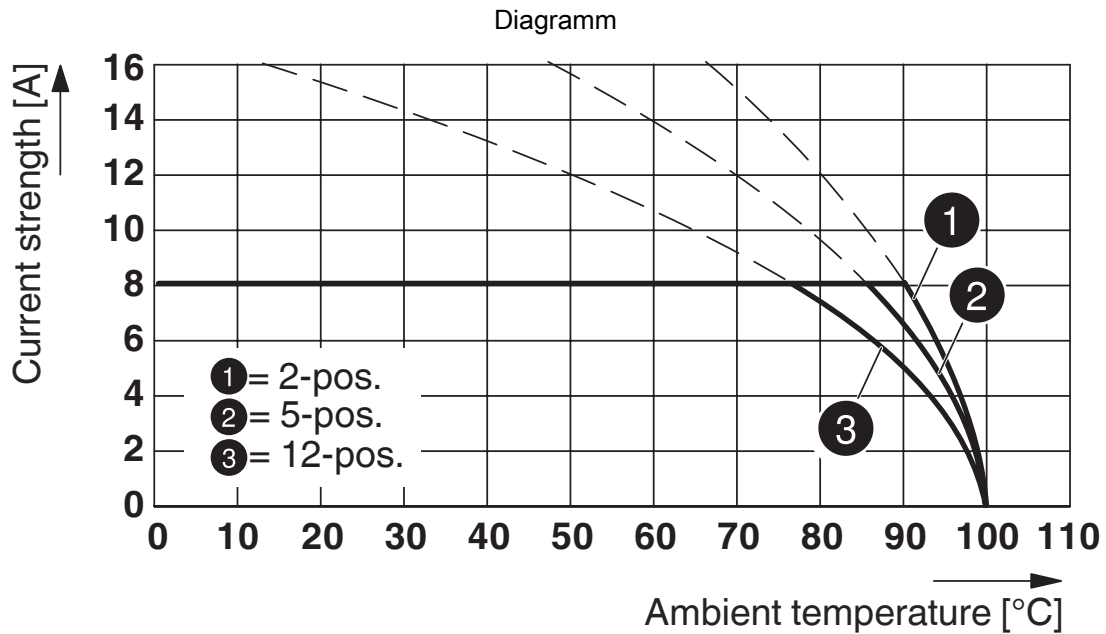

Typ: MC 1,5/...-ST-3,81 mit MCV 1,5/...-G-3,81 P26 THR

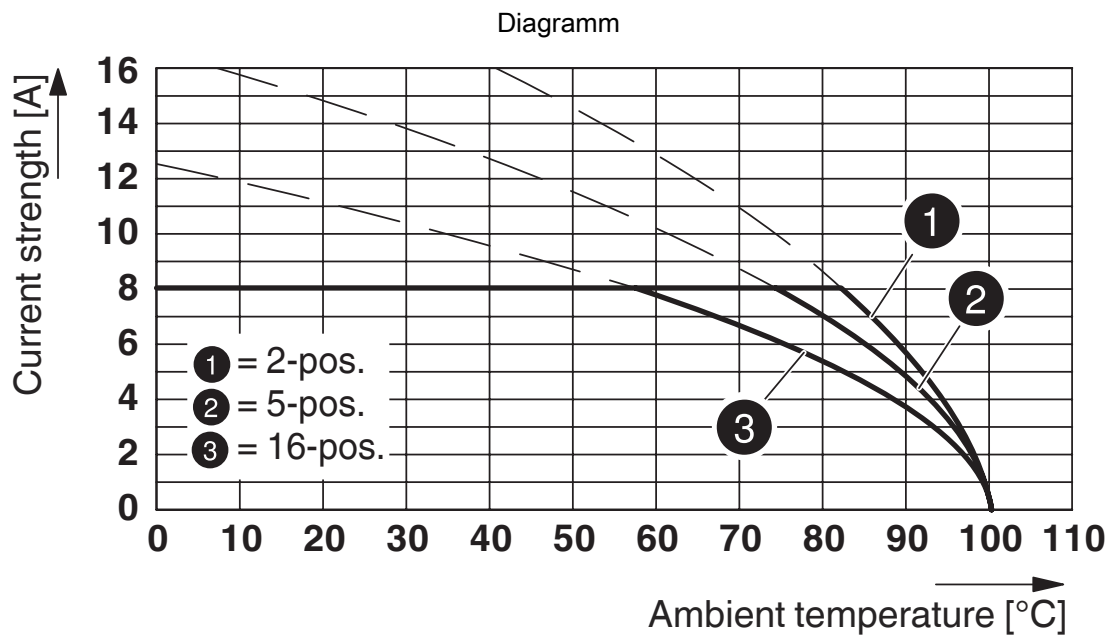

Typ: MC 1,5/...-ST-3,81 mit MCD 1,5/...-G1-3,81

MC 1,5/ 6-ST-3,81 BKBDWH15-20Q - Leiterplattenstecker

1642170

<https://www.phoenixcontact.com/de/produkte/1642170>

Diagramm

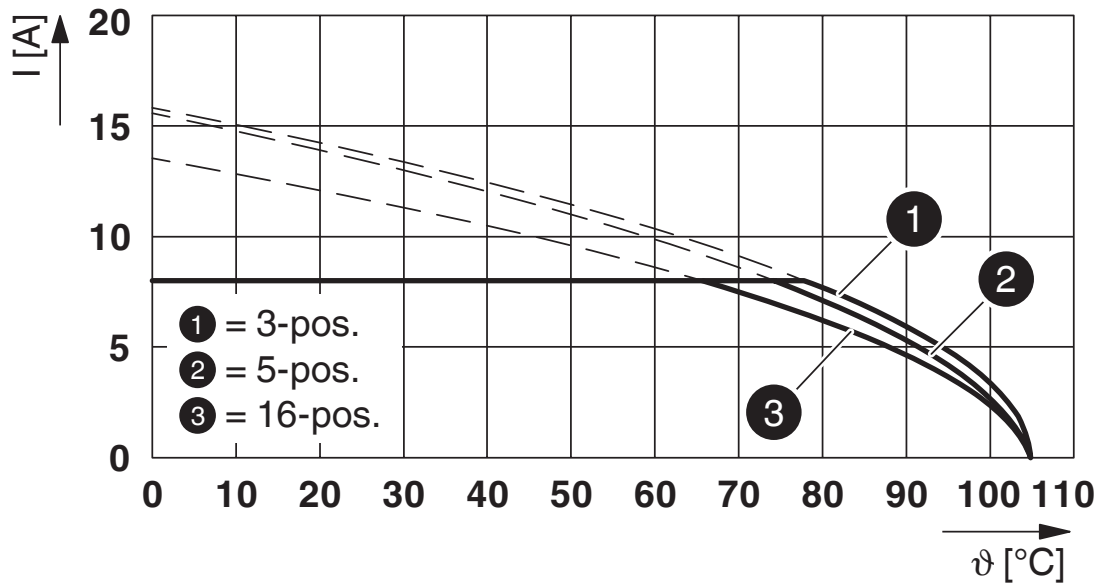

Typ: MC 1,5/...-ST-3,81 mit MCVK 1,5/...-G-3,81

Diagramm

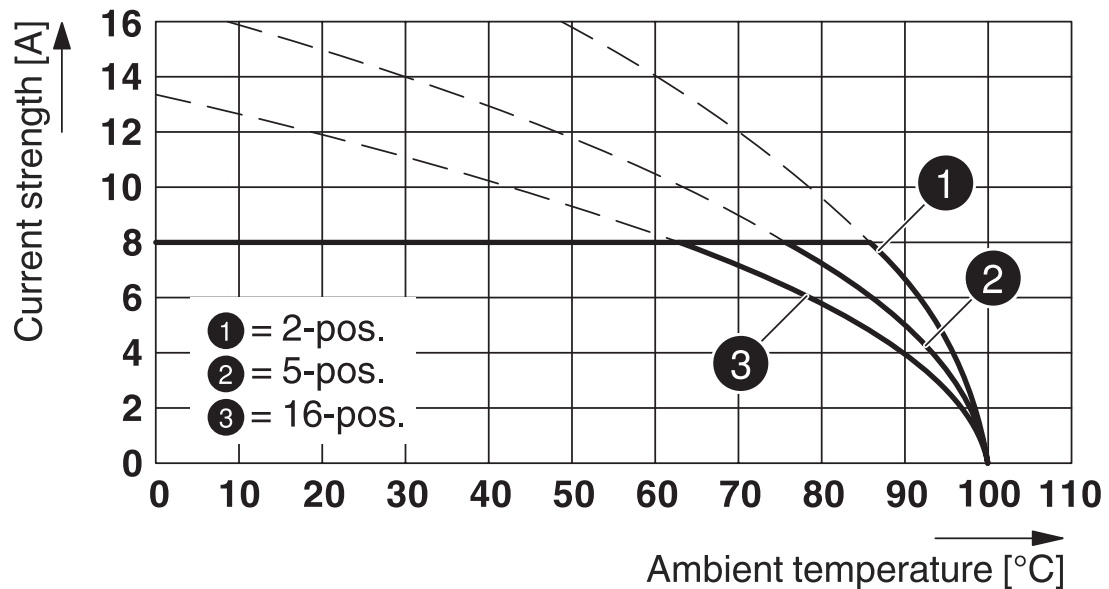

Typ: MC 1,5/...-ST-3,81 mit MCDV 1,5/...-G1-3,81

MC 1,5/ 6-ST-3,81 BKBDWH15-20Q - Leiterplattenstecker

1642170

<https://www.phoenixcontact.com/de/produkte/1642170>

Diagramm

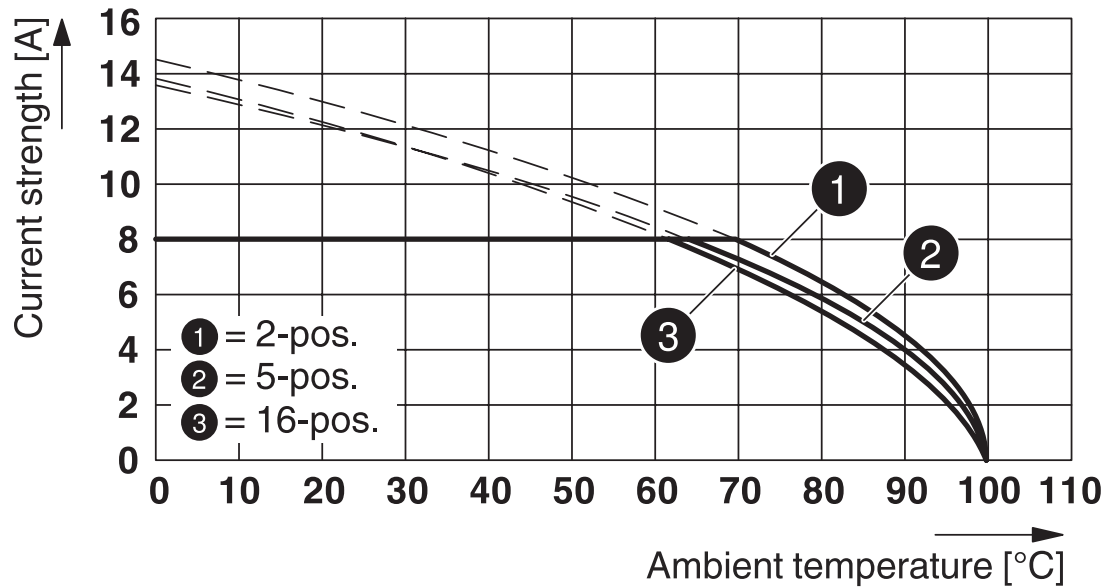

Typ: MC 1,5/...-ST-3,81 mit MCVU 1,5/...-GFD-3,81

Diagramm

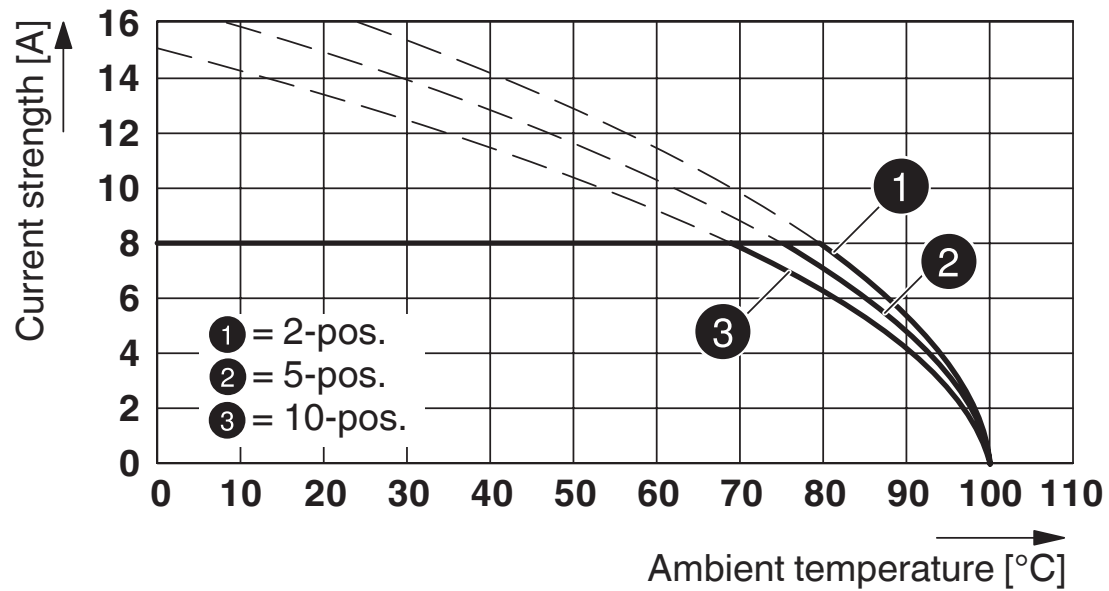

Typ: MC 1,5/...-ST-3,81 mit MCO 1,5/...-GR-3,81

MC 1,5/ 6-ST-3,81 BKBDWH15-20Q - Leiterplattenstecker

1642170

<https://www.phoenixcontact.com/de/produkte/1642170>

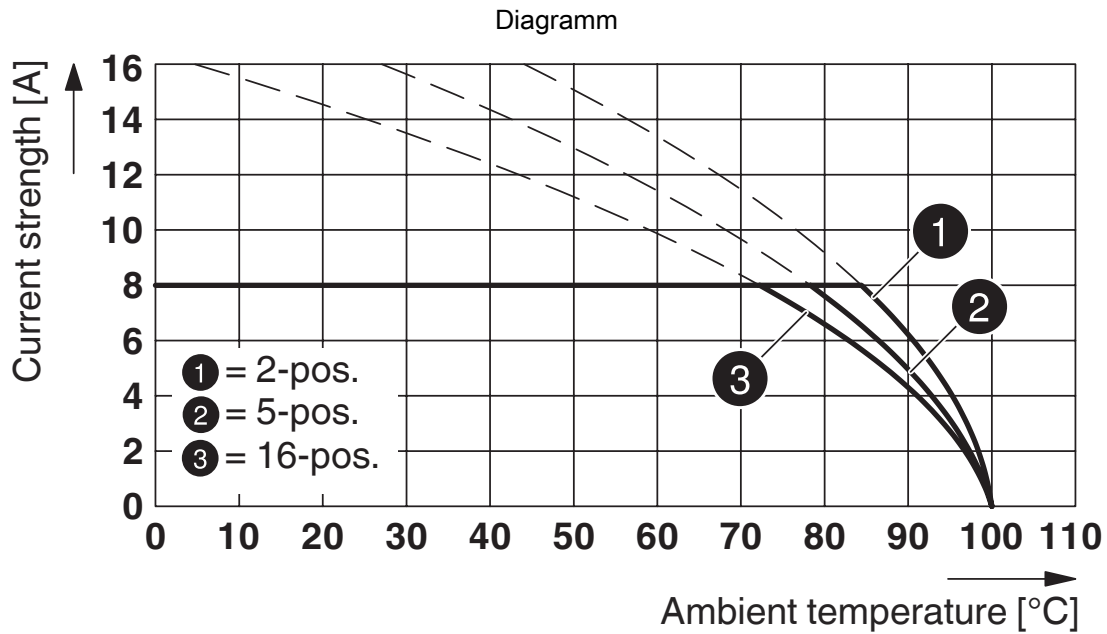

Typ: MC 1,5/...-ST-3,81 mit IMC 1,5/...-ST-3,81

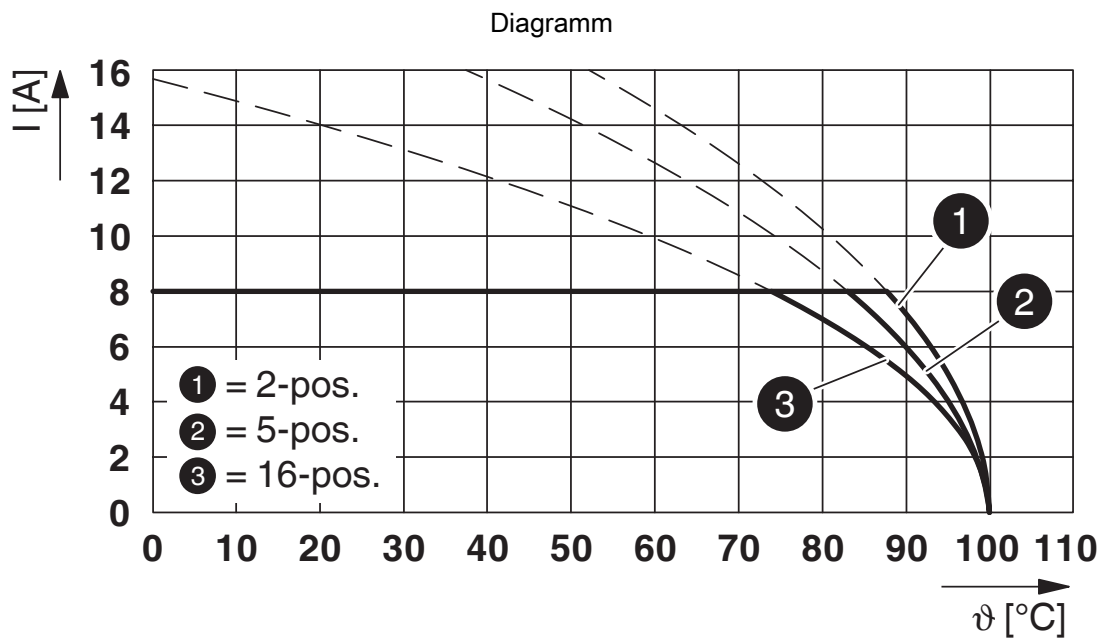

Typ: MC 1,5/...-ST-3,81 mit SMC 1,5/...-G-3,81

MC 1,5/ 6-ST-3,81 BKBDWH15-20Q - Leiterplattenstecker

1642170

<https://www.phoenixcontact.com/de/produkte/1642170>

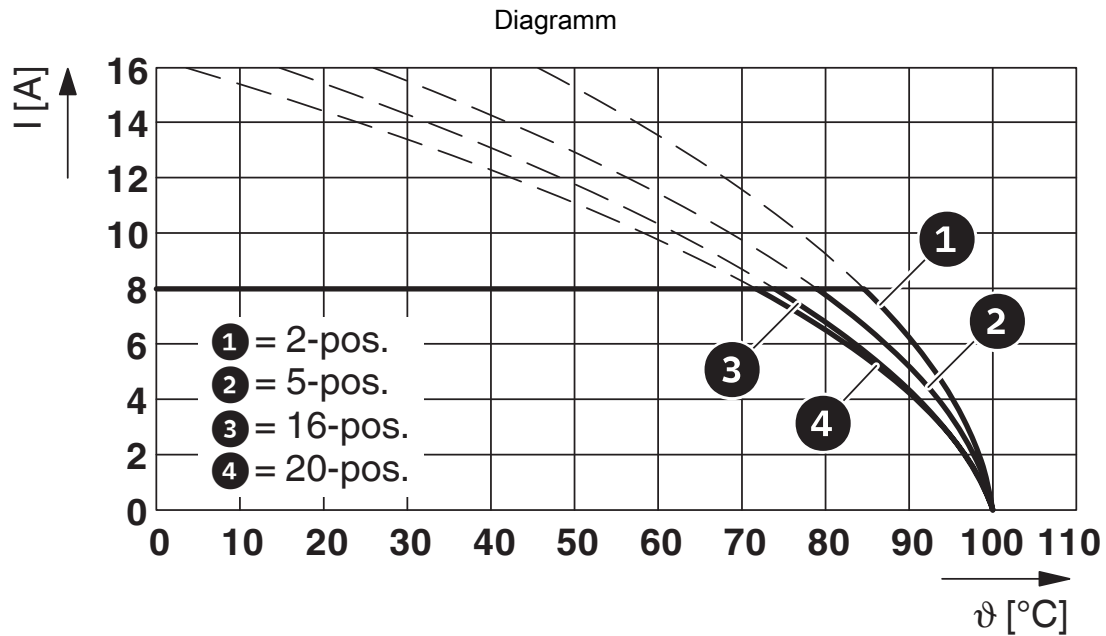

Typ: MC 1,5/...-ST-3,81 mit MC 1,5/...-G-3,81 P...THR

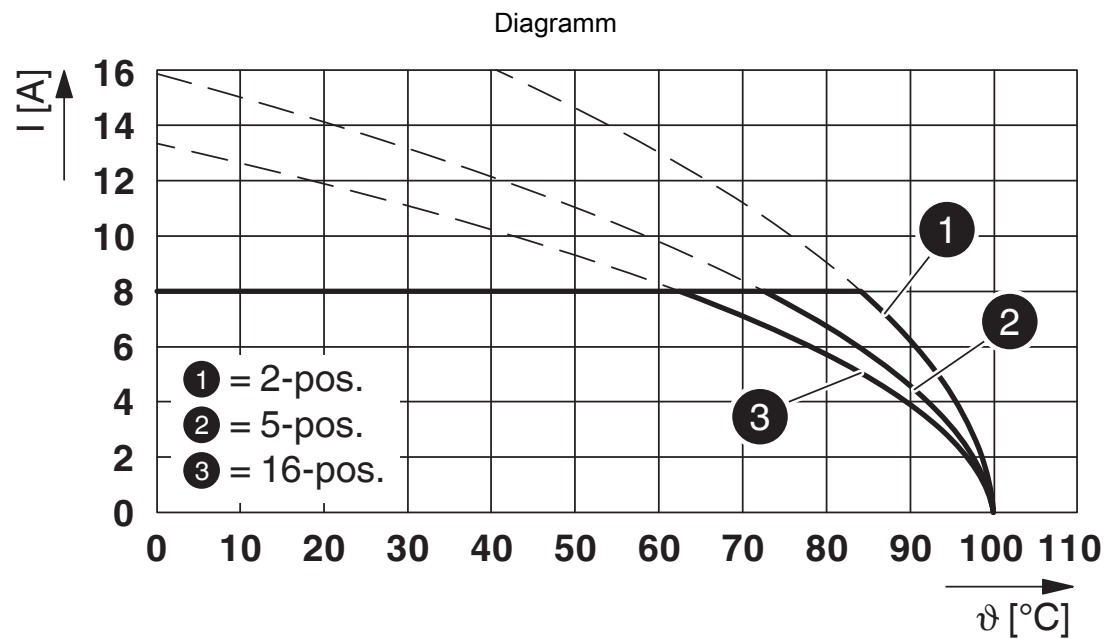

Typ: MC 1,5/...-ST-3,81 mit MCD 1,5/...-G-3,81

MC 1,5/ 6-ST-3,81 BKBDWH15-20Q - Leiterplattenstecker

1642170

<https://www.phoenixcontact.com/de/produkte/1642170>

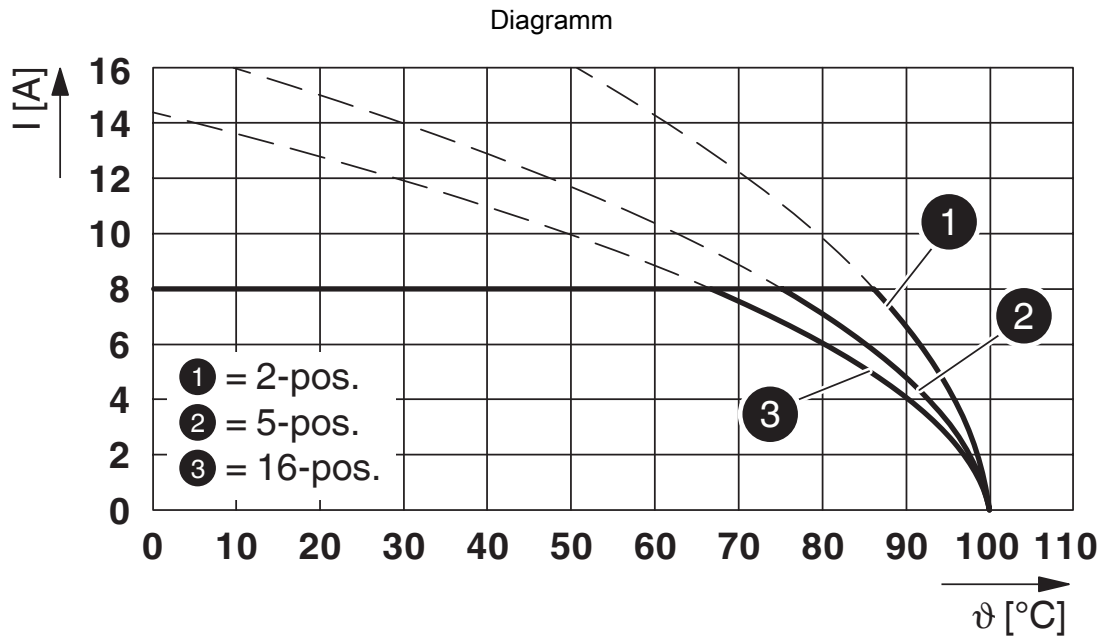

Typ: MC 1,5/...-ST-3,81 mit MCDV 1,5/...-G-3,81

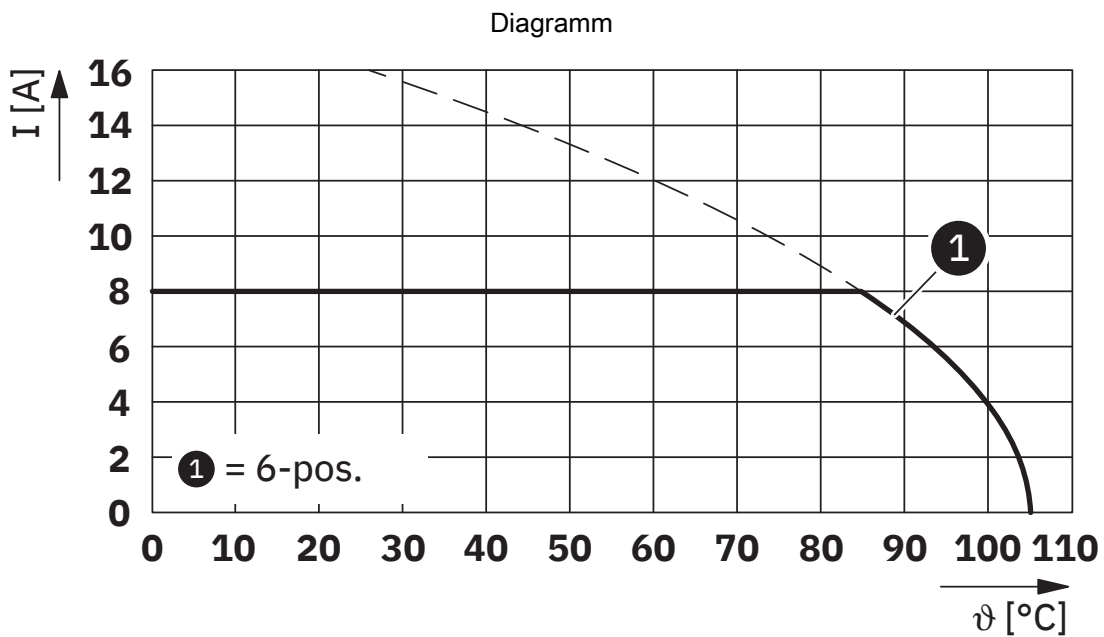

Typ: MC 1,5/...-ST-3,81 mit MC 1,5/...-GU-3,81 P... THR

MC 1,5/ 6-ST-3,81 BKBDWH15-20Q - Leiterplattenstecker



1642170

<https://www.phoenixcontact.com/de/produkte/1642170>

Zulassungen

☞ Zum Herunterladen von Zertifikaten, besuchen Sie die Produktdetailseite: <https://www.phoenixcontact.com/de/produkte/1642170>

 cULus Recognized Zulassungs-ID: E60425-20110128		Nennspannung U_N	Nennstrom I_N	Querschnitt AWG	Querschnitt mm^2
B		300 V	8 A	30 - 14	-
D		300 V	8 A	30 - 14	-

MC 1,5/ 6-ST-3,81 BKBDWH15-20Q - Leiterplattenstecker



1642170

<https://www.phoenixcontact.com/de/produkte/1642170>

Klassifikationen

ECLASS

ECLASS-13.0	27460202
ECLASS-15.0	27460202

ETIM

ETIM 10.0	EC002638
-----------	----------

MC 1,5/ 6-ST-3,81 BKBDWH15-20Q - Leiterplattenstecker



1642170

<https://www.phoenixcontact.com/de/produkte/1642170>

Environmental product compliance

EU RoHS

Erfüllt die Anforderungen nach RoHS-Richtlinie	Ja, Keine Ausnahmeregelungen
--	------------------------------

China RoHS

Environment friendly use period (EFUP)	EFUP-E
	Keine Gefahrstoffe über den Grenzwerten

EU REACH SVHC

Hinweis auf REACH-Kandidatenstoff (CAS-Nr.)	Kein Stoff mit einem Massenanteil von mehr als 0,1 %
---	--

EF3.1 Klimawandel

CO2e kg	0,014 kg CO2e
---------	---------------

Phoenix Contact 2026 © - Alle Rechte vorbehalten
<https://www.phoenixcontact.com>

PHOENIX CONTACT Deutschland GmbH
Flachmarktstraße 8
D-32825 Blomberg
+49 52 35/3-1 20 00
info@phoenixcontact.de