

## Caratteristiche Generali

La serie modulare ChoruSmart permette di realizzare un'ampia varietà di funzioni grazie alla componibilità dei numerosi prodotti offerti. In aggiunta ai dispositivi elettromeccanici tradizionali (comandi, prese, protezioni...) sono presenti dispositivi elettronici per il comando e controllo di utilizzatori quali ad esempio regolatori, temporizzatori e dimmer. È inoltre stata sviluppata un'ampia offerta di prodotti per servizi speciali e sistemi senza fili a radiofrequenza. La serie ChoruSmart per usi domestici è componibile su telai da incasso fino a 12 moduli. Sono previste scatole e placche per la posa a parete, da tavolo, placche stagne IP55, contenitori per esterno IP40 e IP55.

DATI TECNICI E RIFERIMENTI NORMATIVI							
Componente	Riferimenti normativi	Dati elettrici fondamentali*			Funzionamento prolungato (N. cambiamenti di posizione)	Resistenza al calore anormale ed al fuoco	
		Tenuta alla tensione di prova (V)	Resistenza di isolamento (MΩ)	Potere di interruzione o categoria di utilizzazione		Termo pressione con biglia (°C)	Glow Wire Test (°C)
Comandi	CEI EN 60669-1 (CEI 23-9)	2000 a 50 Hz per 1 minuto	> 5	1,25 In (200 cambiamenti di posizione)	40.000 a In 250V- cosφ = 0,6	125	850
Prese std italiano	IEC 60884-1 (CEI 23-50)			1,25 In (100 cambiamenti di posizione)	10.000 a In 250V- cosφ = 0,8		
Prese std internazionale	IEC 60884-1			1,25 In (100 cambiamenti di posizione)	10.000 a In 250V- cosφ = 0,8		
Relé a passo	CEI EN 60669-1 / CEI EN 60669-2-2 (CEI 23-9 / CEI 23-62)				40.000 a In 250V- cosφ = 0,6		
Relé monostabili	CEI EN 60669-1 / CEI EN 60669-2-2 (CEI 23-9 / CEI 23-62)				1,25 In (200 cambiamenti di posizione)		
Interruttori magnetotermici	CEI EN 60898-1 (CEI 23-3)		2** ÷ 5	3KA	8.000		
Interruttori automatici differenziali	CEI EN 61009-1 / CEI EN 61008-1 (CEI 23-44 / CEI 23-42)			3KA	4.000		
Supporti e placche	CEI EN 60669-1 (CEI 23-9)	-	-	-	-	70	650

\* Per le tensioni e le correnti nominali vedere le specifiche ai singoli codici. \*\* Il valore di 2 MΩ è riferito ad una condizione particolare stabilita dalle norme indicate a lato.

## Caratteristiche morsetti a vite

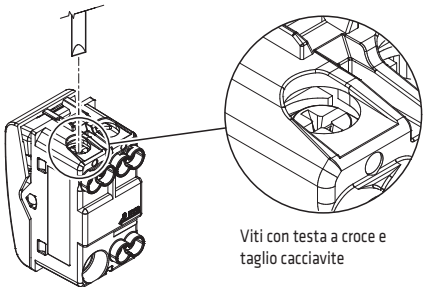

I morsetti, posti nella parte posteriore degli apparecchi, sono manovrabili anche dopo aver agganciato il frutto al supporto e sono adatti sia a cavi flessibili che a cavi rigidi. I frutti vengono forniti con le viti dei morsetti aperte per ridurre il tempo di cablaggio.

DATI TECNICI			
Tenuta dei morsetti alla trazione dei cavi		>50N	
CAPACITÀ DI SERRAGGIO DEI MORSETTI			
Conduttori flessibili		Conduttori rigidi	
Minimo 0,75 mm <sup>2</sup>	Massimo 2x4 mm <sup>2</sup>	Minimo 0,5 mm <sup>2</sup>	Massimo 2x2,5 mm <sup>2</sup>

## Caratteristiche morsetti a molla (cablaggio rapido)

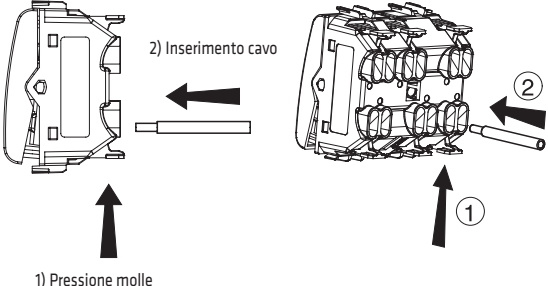

I morsetti a molla permettono di eseguire il cablaggio in un tempo ridotto e senza l'utilizzo di cacciaviti o altri utensili. Per inserire il cavo è necessario premere la leva arancio (apertura del morsetto). Al rilascio di questa il morsetto si richiude automaticamente bloccando saldamente il cavo.

DATI TECNICI			
Tenuta dei morsetti alla trazione dei cavi		>50N	
CAPACITÀ DI SERRAGGIO DEI MORSETTI			
Conduttori flessibili		Conduttori rigidi	
Minimo 0,75 mm <sup>2</sup>	Massimo 2x4 mm <sup>2</sup>	Minimo 0,5 mm <sup>2</sup>	Massimo 2x2,5 mm <sup>2</sup>

Per informazioni tecniche visita il sito [www.gewiss.com](http://www.gewiss.com)

## Caratteristiche, segnalazione e localizzazione notturna dei comandi basculanti

Tipologia di aggancio	Apparecchi illuminabili	Sostituzione del tasto	Sostituzione delle lenti segnalatiche per segnalazione funzionale	Intercambiabilità dei tasti 22x22mm	
<p>L'aggancio frontale di tutti i dispositivi ChoruSmart rende semplici ed agevoli tutte le operazioni di montaggio e sgancio, senza la necessità di rimuovere il supporto. Il supporto è in grado di ospitare sia i frutti basculanti che quelli assiali.</p>	<p>Sede per l'inserzione di unità di segnalazione ad ampolla</p>			<p>Sostituzione del tasto</p>	<p>Sostituzione diffusore e etichetta personalizzabile</p>

## Retroilluminazione degli apparecchi di comando basculanti

Tipo	Utilizzo	Applicazioni	Tipo	Utilizzo	Applicazioni
<p><b>Illuminazione per localizzazione</b></p>	<p>Permette di individuare al buio il tasto di comando, di segnalare lo stato ON/OFF di un circuito luce</p>	<p>Servizi generali di un complesso edilizio (luci scale, atri, etc...) Ambienti di pubblico spettacolo Camere da letto Corridoi</p>	<p><b>Diffusore 22x22mm</b></p>	<p>Permette di individuare a distanza lo stato ON/OFF di un utilizzatore o di un circuito luce. La segnalazione è ben visibile da posizione frontale</p>	<p>Segnalazione dell'accensione di punti luce esterni all'ambiente dove è installato l'apparecchio di comando</p>
<p><b>Illuminazione per segnalazione</b></p>	<p>Permette di individuare al buio il tasto di comando e la sua funzione specifica</p>	<p>Servizi generali Impianti interni di uffici, negozi, magazzini Strutture alberghiere Ospedali, case di cura</p>	<p><b>Pulsanti con targa portanome illuminabile</b></p>	<p>Permette di individuare al buio il tasto di comando, e di leggere il nome riportato sull'etichetta anche in ambienti scarsamente illuminati</p>	<p>Pulsante per circuiti di chiamata dedicati ad abitazioni e uffici</p>

### Esempi di illuminazione funzionale e di localizzazione

#### Per indicare lo stato di funzionamento di utilizzatori non in vista dal punto di comando

La spia è posta in parallelo all'utilizzatore ed è accesa quando l'interruttore è ON. La spia segue l'andamento ON / OFF dell'utilizzatore.

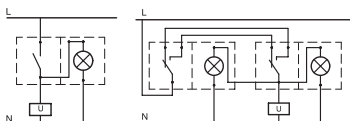

Le due spie e l'utilizzatore sono poste in parallelo, perciò si accendono e si spengono insieme all'utilizzatore

#### Per localizzare al buio il tasto di comando

La spia risulta accesa quando l'interruttore è OFF. Con l'interruttore in posizione di ON l'utilizzatore è alimentato e la spia è spenta.

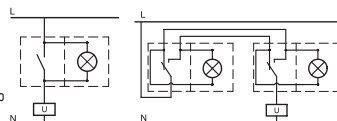

Le due spie si accendono quando l'utilizzatore non è alimentato e si spengono quando questo è in stato di ON.

NOTA: schemi non adatti per il comando di lampade compatte a risparmio energetico, LED e/o relè

## Caratteristiche, segnalazione e localizzazione notturna dei comandi assiali

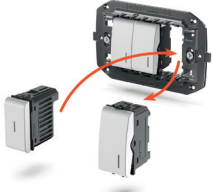
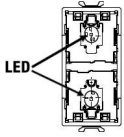
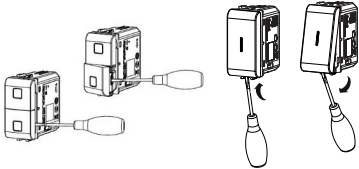
Tipologia di aggancio e vantaggi del supporto unico.	Apparecchi luminosi	Ergonomia e funzionalità	Sostituzione del tasto per lenti di localizzazione e di segnalazione.
<p>L'aggancio frontale di tutti i dispositivi ChoruSmart rende semplici ed agevoli tutte le operazioni di montaggio e sgancio, senza la necessità di rimuovere il supporto. Il supporto è in grado di ospitare sia i frutti basculanti che quelli assiali.</p> 	 <p>I dispositivi assiali sono dotati di LED blu a bordo configurabili che possono essere impostati in modalità OFF, localizzazione o segnalazione dello stato del carico collegato.</p>	<ul style="list-style-type: none"> <li>- L'intera superficie del comando è attiva. Per un perfetto controllo, i tasti possono essere azionati in qualsiasi punto.</li> <li>- I dispositivi EVO sono in grado di realizzare con un unico punto di comando centralizzato, la funzione OFF dei carichi e di Su/Giù delle tapparelle.</li> </ul>	<p>I comandi assiali sono forniti senza tasti in modo da offrire la massima personalizzazione e flessibilità installativa, sia nelle funzionalità che nello stile. Il modulo viene fornito privo di tasto ed è possibile scegliere il tasto per localizzare al buio il dispositivo o per segnalare le funzioni grazie a oltre 40 lenti intercambiabili.</p> 

## Grado di protezione del complesso installato serie civile CHORUSMART

Componente	Messa in opera	Riferimento normativo	Grado IP
<p>Gli apparecchi a fronte chiuso (comandi, suonerie, segnalatori, etc.) installati in scatole da incasso, in scatole da parete, in plance da tavolo (completi di supporto + placca) e in contenitori autoportanti</p>	<p>Da incasso a finitura civile o similare in posizione verticale installato secondo la regola d'arte</p>	<p>EN60529 (CEI 70-1)</p>	<p><b>41</b></p>
<p>Gli apparecchi a fronte aperto (prese, etc.) installati in scatole da incasso, in scatole da parete, in plance da tavolo (completi di supporto + placca) e in contenitori autoportanti</p>	<p>Da incasso a finitura civile o similare in posizione verticale installato secondo la regola d'arte. Idoneo all'impiego per la zona 3 di locali contenenti bagni o docce</p>		<p><b>X1</b> (nel caso delle prese è pari a 21)</p>
<p>Gli apparecchi a fronte aperto (prese, etc.) installati in scatole da incasso, in scatole da parete, in plance da tavolo (completi di supporto + placca) e in contenitori autoportanti</p>	<p>Da incasso a finitura civile o similare in posizione verticale installato secondo la regola d'arte <b>con spina inserita</b></p>		<p><b>4X</b></p>

## Moduli interruttori assiali - EVO

I moduli interruttori assiali, sono dispositivi ad azionamento assiale ideali per il comando di carichi e l'esecuzione del comando OFF di centralizzazione. Presentano un feeling piacevole al tatto, grazie alla corsa ridotta dei tasti e alla minore pressione richiesta per l'attivazione. Inoltre, l'azionamento soft-click, che ricorda i comandi digitali, li rende estremamente silenziosi.

Riferimenti normativi:

Direttiva bassa tensione 2014/35/EU (LVD)

Direttiva compatibilità elettromagnetica 2014/30/EU (EMC)

Direttiva RoHS 2011/65/EU + 2015/863

EN 60669-1

EN 60669-2-1

EN IEC 63000

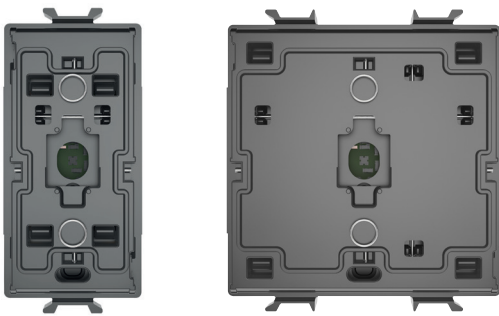

GW10024825

GW 10 671 - GW 10 672

DATI TECNICI	
<b>Tensione di alimentazione</b>	100 ÷ 240 V ac, 50 / 60 Hz
<b>Ingressi ausiliari</b>	2
<b>Tipo di carico:</b>	
Potenza max lampade incandescenza	500W (100 V ac) 1.000W (240 V ac)
Potenza max LED (max 5 lampade)	50W (100 V ac) 100W (240 V ac)
Potenza max carichi fluorescenti (max 6 lampade)	60W (100 V ac) 120W (240 V ac)
Potenza max alogene comandate da trasformatori elettronici	125VA (100 V ac) 250VA (240 V ac)
<b>LED</b>	1 LED blu
<b>Morsetti</b>	A vite, sezione max 1.5 mm <sup>2</sup>
<b>Temperatura di funzionamento</b>	-5°C ÷ +45°C
<b>Umidità relativa (non condensante)</b>	Max 93%
<b>Grado di protezione</b>	IP20 (A tasto montato)
<b>Dimensioni</b>	GW 10 671 - 1 modulo ChoruSmart GW 10 672 - 2 moduli ChoruSmart

## Schemi di collegamento

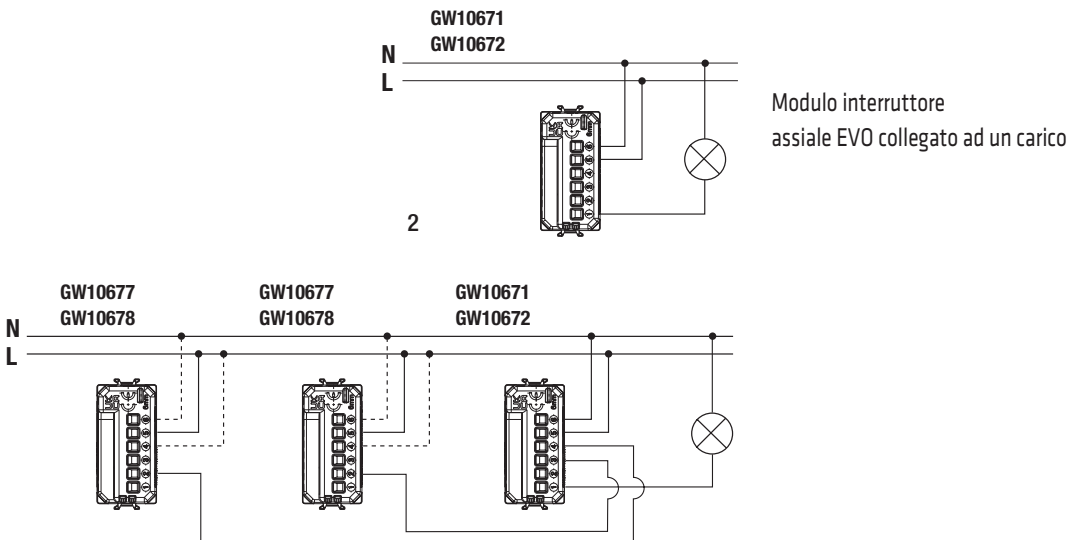

Modulo interruttore assiale EVO collegato ad un carico e cablato per essere comandato attraverso un comando locale e per ricevere il comando centralizzato solo OFF.



## Moduli dimmer assiali - EVO

I moduli dimmer assiali, sono dispositivi ad azionamento assiale ideali per la regolazione di luci e l'esecuzione del comando OFF di centralizzazione. Presentano un feeling piacevole al tatto, grazie alla corsa ridotta dei tasti e alla minore pressione richiesta per l'attivazione. Inoltre, l'azionamento soft-click, che ricorda i comandi digitali, li rende estremamente silenziosi.

Riferimenti normativi:

Direttiva bassa tensione 2014/35/EU (LVD)

Direttiva compatibilità elettromagnetica 2014/30/EU (EMC)

Direttiva RoHS 2011/65/EU + 2015/863

EN 60669-1

EN 60669-2-1

EN IEC 63000

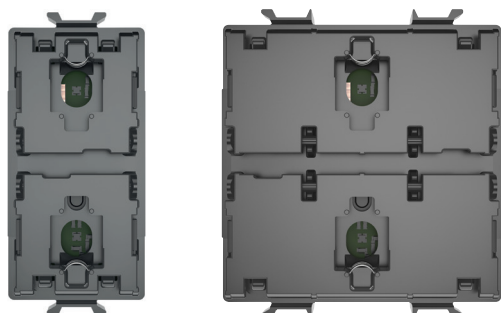

GW10024827

GW 10 673 - GW 10 674

Schemi di collegamento

Modulo dimmer assiale EVO collegato ad un carico

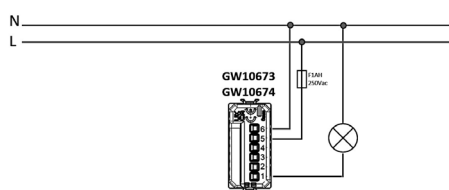

Modulo dimmer assiale EVO collegato ad un carico e cablato per essere comando attraverso un comando esterno, con la funzionalità di comando locale.

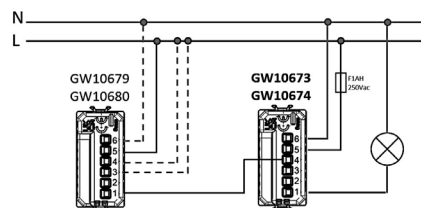
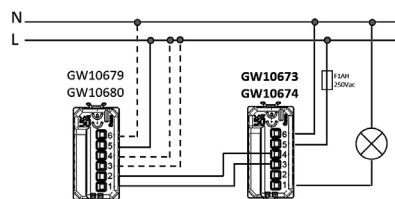

Modulo dimmer assiale EVO collegato ad un carico e cablato per essere comando attraverso un comando esterno, con la funzionalità di comando centralizzato (solo OFF).

### DATI TECNICI

<b>Tensione di alimentazione</b>	100 ÷ 240 V ac, 50 / 60 Hz
<b>Ingressi ausiliari</b>	2
<b>Tipo di carico:</b>	
Potenza max lampade incandescenza/alogene	4 ÷ 75W (100 V ac) 4 ÷ 150W (240 V ac)
Potenza max LED (max 5 lampade)	4 ÷ 75W (100 V ac) 4 ÷ 150W (240 V ac)
Potenza max alogene comandate da trasformatore elettronici	4 ÷ 150VA (240 V ac)
<b>LED</b>	2 LED blu
<b>Morsetti</b>	A vite, sezione max 1.5 mm <sup>2</sup>
<b>Temperatura di funzionamento</b>	-5°C ÷ +45°C
<b>Umidità relativa (non condensante)</b>	Max 93%
<b>Grado di protezione</b>	IP20 (A tasto montato)
<b>Dimensioni</b>	GW 10 673 - 1 modulo ChoruSmart GW 10 674 - 2 moduli ChoruSmart

## Moduli tapparella assiali - EVO

I moduli tapparella assiali, sono dispositivi ideali per il comando di un motore per la movimentazione di tapparelle, tende, veneziane, avvolgibili, ecc. attraverso 2 contatti di uscita interbloccati con potenziale, consentono inoltre la realizzazione dei comandi Su/Giù di centralizzazione. Presentano un feeling piacevole al tatto, grazie alla corsa ridotta dei tasti e alla minore pressione richiesta per l'attivazione. Inoltre, l'azionamento soft-click, che ricorda i comandi digitali, li rende estremamente silenziosi.

Riferimenti normativi:

Direttiva bassa tensione 2014/35/EU (LVD)

Direttiva compatibilità elettromagnetica 2014/30/EU (EMC)

Direttiva RoHS 2011/65/EU + 2015/863

EN 60669-1

EN 60669-2-1

EN IEC 63000

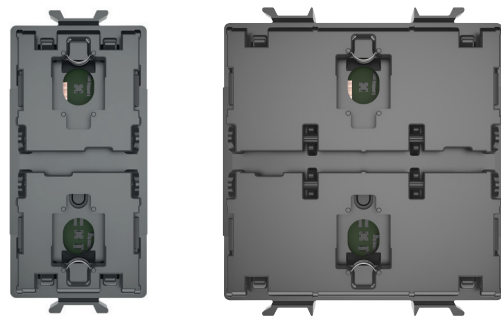

GW10024827

GW 10 675 - GW 10 676

### Schemi di collegamento

Modulo tapparelle assiale EVO collegato ad un carico

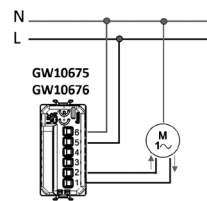

Modulo tapparelle assiale EVO collegato ad un carico e cablato per essere comandato attraverso un comando esterno, con la funzionalità di comando locale.

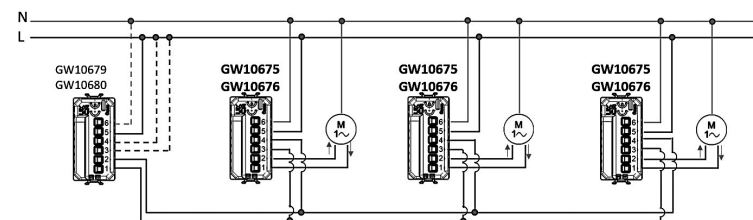
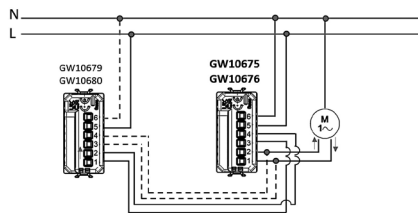

Modulo tapparelle assiale EVO collegato ad un carico e cablato per essere comandato attraverso un comando esterno, con la funzionalità di comando centralizzato.

DATI TECNICI	
<b>Tensione di alimentazione</b>	100 ÷ 240 V ac, 50 / 60 Hz
<b>Ingressi ausiliari</b>	2
<b>Corrente max di uscita</b>	2,3 A 240 V ac (secondo IEC 60669-2-1) 450W (cosφ 0,6 - 240 V ac)
<b>LED</b>	2 LED blu
<b>Morsetti</b>	A vite, sezione max 1.5 mm <sup>2</sup>
<b>Temperatura di funzionamento</b>	-5°C ÷ +45°C
<b>Umidità relativa (non condensante)</b>	Max 93%
<b>Grado di protezione</b>	IP20 (A tasto montato)
<b>Dimensioni</b>	GW 10 675 - 1 modulo ChoruSmart GW 10 676 - 2 moduli ChoruSmart

## Moduli 1 comando assiali ausiliari - EVO

I moduli 1 comando assiali ausiliari, sono dispositivi ideali per essere collegati ai moduli interruttore EVO consentendo di replicare il comando del carico locale o di gestire comandi centralizzati tramite i moduli a cui sono collegati. Presentano un feeling piacevole al tatto, grazie alla corsa ridotta dei tasti e alla minore pressione richiesta per l'attivazione. Inoltre, l'azionamento soft-click, che ricorda i comandi digitali, li rende estremamente silenziosi.

Riferimenti normativi:

Direttiva bassa tensione 2014/35/EU (LVD)

Direttiva RoHS 2011/65/EU + 2015/863

EN 60669-1

EN IEC 63000

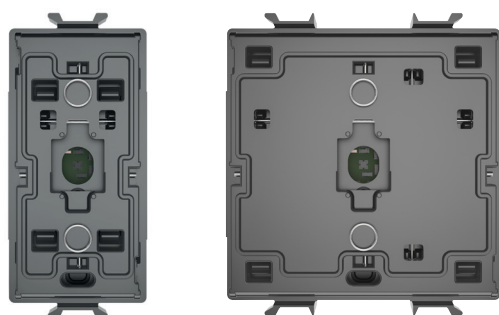

GW10024825

GW 10 677 - GW 10 678

### DATI TECNICI

<b>Tensione di alimentazione</b>	100 ÷ 240 V ac, 50 / 60 Hz
<b>Ingressi LED</b>	1
<b>Potenza LED</b>	0,4W
<b>Contatto di uscita</b>	1A AC1 (240 V ac)
<b>Morsetti</b>	A vite, sezione max 1.5 mm <sup>2</sup>
<b>Temperatura di funzionamento</b>	-5°C ÷ +45°C
<b>Umidità relativa (non condensante)</b>	Max 93%
<b>Grado di protezione</b>	IP20 (A tasto montato)
<b>Dimensioni</b>	GW 10 677 - 1 modulo ChoruSmart GW 10 678 - 2 moduli ChoruSmart

Schemi di collegamento

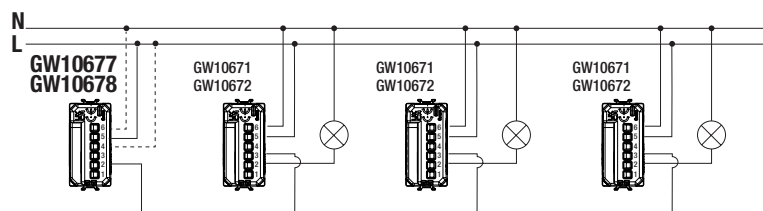

Modulo 1 comando assiale ausiliario con LED cablato per la funzionalità localizzazione e collegato come comando centralizzato OFF a n° 3 interruttori assiali EVO.

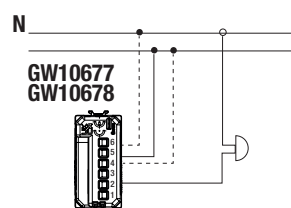

Modulo 1 comando assiale ausiliario con LED cablato per la funzionalità Localizzazione e collegato per il comando diretto di una suoneria 230 V ac (max 10 VA).

## Moduli 2 comandi assiali ausiliari - EVO

I moduli 2 comandi assiali ausiliari, sono dispositivi ideali per essere collegati ai moduli dimmer e tapparella EVO consentendo di replicare il comando del carico locale o di gestire comandi centralizzati tramite i moduli a cui sono collegati. Presentano un feeling piacevole al tatto, grazie alla corsa ridotta dei tasti e alla minore pressione richiesta per l'attivazione. Inoltre, l'azionamento soft-click, che ricorda i comandi digitali, li rende estremamente silenziosi.

Riferimenti normativi:

Direttiva bassa tensione 2014/35/EU (LVD)

Direttiva RoHS 2011/65/EU + 2015/863

EN 60669-1

EN IEC 63000

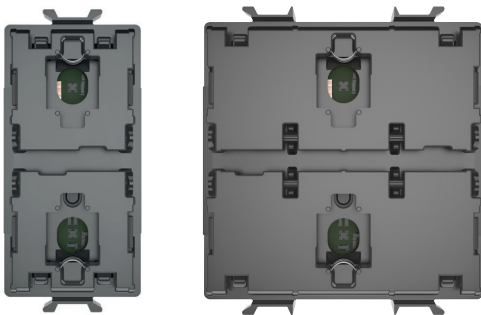

GW10024827

GW 10 679 - GW 10 680

Schemi di collegamento

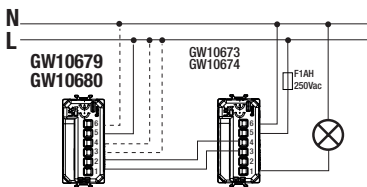

Modulo 2 comandi assiali ausiliari con LED cablati per la funzionalità localizzazione e collegato come comando Locale di un dimmer assiale EVO.

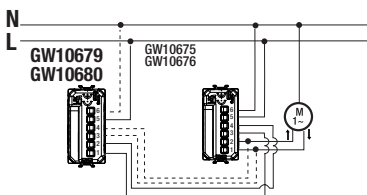

Modulo 2 comandi assiali ausiliari con LED cablati per la funzionalità stato carico e collegato come comando locale di un comando motore assiale EVO.

## Caratteristiche dei comandi TOUCH

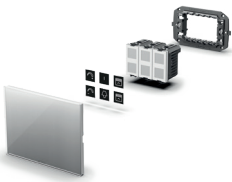
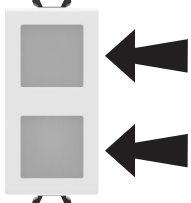
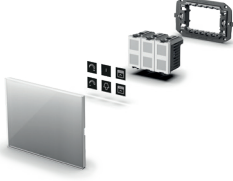
Tipologia di aggancio e vantaggi del supporto unico.	Apparecchi luminosi	Ergonomia e funzionalità	Identificare le funzioni dei prodotti
 <p>L'aggancio frontale di tutti i dispositivi ChoruSmart rende semplici ed agevoli tutte le operazioni di montaggio e sgancio, senza la necessità di rimuovere il supporto. Il supporto è in grado di ospitare frutti basculanti, assiali e touch.</p>	 <p>I dispositivi touch sono dotati di LED blu a bordo che possono essere impostati 2 differenti livelli di luminosità.</p>	<ul style="list-style-type: none"> <li>- Per un perfetto controllo, i comandi touch possono essere impostati con un feedback sonoro (Buzzer) di avvenuta pressione della parte sensibile del dispositivo.</li> <li>- I dispositivi touch sono in grado di realizzare con un unico punto di comando centralizzato, la funzione OFF dei carichi e di Su/Giù delle tapparelle.</li> </ul>	 <p>Le placche ICE TOUCH sono dotate di un foglio di simboli in grado di identificare in modo chiaro la funzione svolta dal dispositivo.</p>

## Modulo interruttore TOUCH

Il modulo interruttore TOUCH, è un dispositivo ideale per il comando di carichi e l'esecuzione del comando OFF di centralizzazione.

Presenta un feeling piacevole al tatto che, grazie alla funzione touch consente, con un semplice sfioramento di comandare il carico ad esso collegato. Le funzioni possono essere identificate tramite le icone presenti nelle placche ICE TOUCH.

Riferimenti normativi:

Direttiva bassa tensione 2014/35/EU (LVD)

Direttiva compatibilità elettromagnetica 2014/30/EU (EMC)

Direttiva RoHS 2011/65/EU + 2015/863

EN 60669-1

EN 60669-2-1

EN IEC 63000



GW10024843

GW 10 922

DATI TECNICI	
<b>Tensione di alimentazione</b>	100 ÷ 240 V ac, 50 / 60 Hz
<b>Ingressi ausiliari</b>	2
Tipo di carico:	
Potenza max lampade incandescenza	500W (100Vac) 1.000W (240Vac)
Potenza max LED (max 5 lampade)	50W (100Vac) 100W (240Vac)
Potenza max carichi fluorescenti (max 6 lampade)	60W (100Vac) 120W (240Vac)
Potenza max alogene comandate da trasformatore elettronici	125VA (100Vac) 250VA (240Vac)
<b>LED</b>	2 LED blu (impostabili su 2 livelli di luminosità)
<b>Buzzer</b>	Impostabile se acceso o spento
<b>Morsetti</b>	A vite, sezione max 1.5 mm <sup>2</sup>
<b>Temperatura di funzionamento</b>	-5°C ÷ +45°C
<b>Umidità relativa (non condensante)</b>	Max 93%
<b>Grado di protezione</b>	IP20 (a placca installata)
<b>Dimensioni</b>	1 modulo ChoruSmart

## Schemi di collegamento

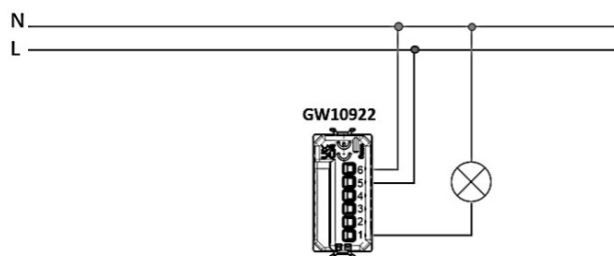

Modulo interruttore touch collegato ad un carico

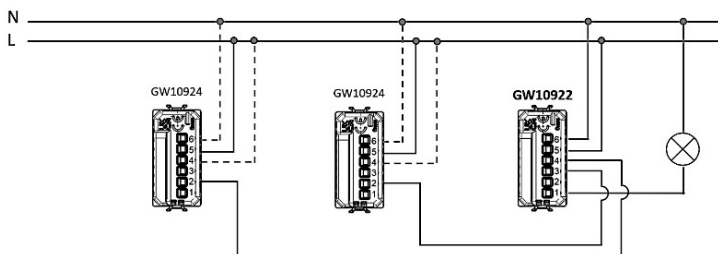

Modulo Interruttore touch collegato ad un carico e cablato per essere gestito attraverso un comando locale (morsetto 4) e per ricevere il comando centralizzato solo OFF (morsetto 3).

## Moduli dimmer TOUCH

Il modulo dimmer TOUCH, è un dispositivo ideale per la regolazione di luci e l'esecuzione del comando OFF di centralizzazione.

Presenta un feeling piacevole al tatto che, grazie alla funzione touch consente, con un semplice sfioramento di comandare il carico ad esso collegato. Le funzioni possono essere identificate tramite le icone presenti nelle placche ICE TOUCH.

Riferimenti normativi:

Direttiva bassa tensione 2014/35/EU (LVD)

Direttiva compatibilità elettromagnetica 2014/30/EU (EMC)

Direttiva RoHS 2011/65/EU + 2015/863

EN 60669-1

EN 60669-2-1

EN IEC 63000



GW10024843

GW 10 923

### DATI TECNICI

<b>Tensione di alimentazione</b>	100 ÷ 240 V ac, 50 / 60 Hz
<b>Ingressi ausiliari</b>	2
<b>Tipi di carico:</b>	
Potenza max lampade incandescenza/ alogene	4 ÷ 75W (100Vac) 4 ÷ 150W (240Vac)
Potenza max LED (max 5 lampade)	4 ÷ 75W (100Vac) 4 ÷ 150W (240Vac)
Potenza max alogene comandate da trasformatori elettronici	4 ÷ 150VA (240Vac)
<b>LED</b>	2 LED blu (impostabili su 2 livelli di luminosità)
<b>Buzzer</b>	Impostabile se acceso o spento
<b>Morsetti</b>	A vite, sezione max 1.5 mm <sup>2</sup>
<b>Temperatura di funzionamento</b>	-5°C ÷ +45°
<b>Umidità relativa (non condensante)</b>	Max 93%
<b>Grado di protezione</b>	IP20 (a placca installata)
<b>Dimensioni</b>	1 modulo ChoruSmart

Schemi di collegamento

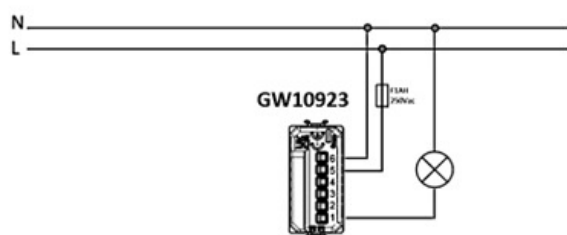

Modulo dimmer touch collegato ad un carico

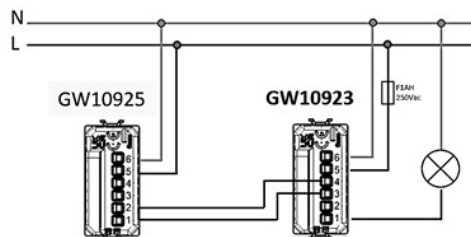

Modulo dimmer touch collegato ad un carico e cablato per essere comando attraverso un comando esterno (morsetti 3 e 4), con la funzionalità di comando locale.

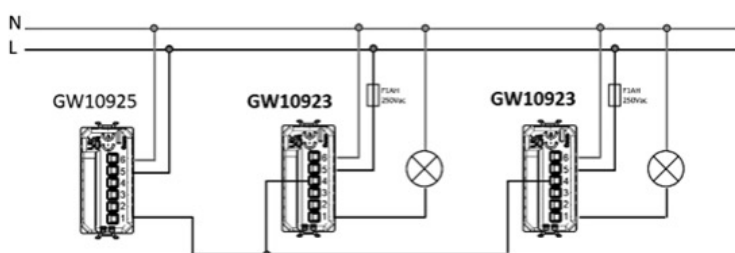

N° 2 Moduli dimmer touch collegati ad un carico e cablati per essere comandati attraverso un comando esterno (morsetto 4), con la funzionalità di comando centralizzato (solo OFF).

## Modulo tapparella TOUCH

Il modulo tapparella TOUCH, è un dispositivo ideale per il comando di un motore per la movimentazione di tapparelle, tende, veneziane, avvolgibili, ecc. attraverso 2 contatti di uscita interbloccati con potenziale, consentono inoltre la realizzazione dei comandi Su/Giù di centralizzazione. Presenta un feeling piacevole al tatto che, grazie alla funzione touch consente, con un semplice sfioramento di comandare il carico ad esso collegato. Le funzioni possono essere identificate tramite le icone presenti nelle placche ICE TOUCH.

Riferimenti normativi:

Direttiva bassa tensione 2014/35/EU (LVD)

Direttiva compatibilità elettromagnetica 2014/30/EU (EMC)

Direttiva RoHS 2011/65/EU + 2015/863

EN 60669-1

EN 60669-2-1

EN IEC 63000



GW10024843

GW 10 921

Schemi di collegamento

DATI TECNICI	
Tensione di alimentazione	100 ÷ 240 V ac, 50 / 60 Hz
Ingressi ausiliari	2
Corrente max di uscita	2,3 A 240 V ac (secondo IEC 60669-2-1) 450W (cosφ 0,6)
LED	2 LED blu (impostabili su 2 livelli di luminosità)
Buzzer	Impostabile se acceso o spento
Morsetti	A vite, sezione max 1.5 mm <sup>2</sup>
Temperatura di funzionamento	-5°C ÷ +45°
Umidità relativa (non condensante)	Max 93%
Grado di protezione	IP20 (a placca installata)
Dimensioni	1 modulo ChoruSmart

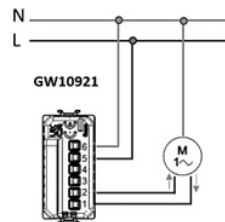

Modulo tapparelle touch collegato ad un carico

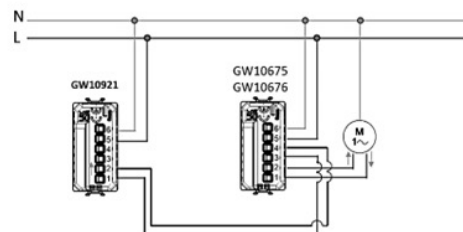

Modulo tapparella touch collegato ad un carico e cablato per essere comandato attraverso un comando esterno (morsetti 3 e 4), con la funzionalità di comando locale

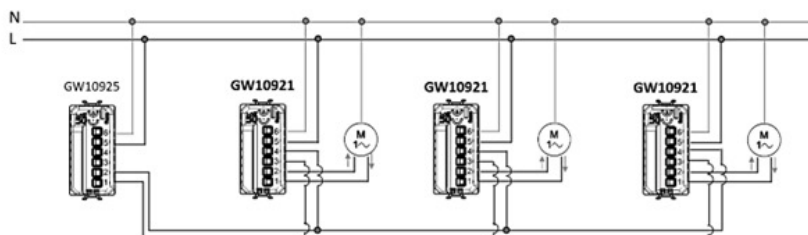

N°3 moduli tapparella collegati ad un carico e cablati per essere comandati attraverso un comando esterno (morsetti 3 e 4), con funzionalità di comando centralizzato



## Modulo 1 comando ausiliario TOUCH

I moduli 1 comando TOUCH, sono dei dispositivi ideali per essere collegati ai moduli interruttore TOUCH consentendo di replicare il comando del carico locale o di gestire comandi centralizzati tramite i moduli a cui sono collegati. Presenta un feeling piacevole al tatto che, grazie alla funzione touch consente, con un semplice sfioramento di comandare il carico ad esso collegato. Le funzioni possono essere identificate tramite le icone presenti nelle placche ICE TOUCH.

Riferimenti normativi:

Direttiva bassa tensione 2014/35/EU (LVD)

Direttiva RoHS 2011/65/EU + 2015/863

EN 60669-1

EN IEC 63000



GW10024843

GW 10 924

DATI TECNICI	
Tensione di alimentazione	100 ÷ 240 V ac, 50 / 60 Hz
LED	2 LED blu (impostabili su 2 livelli di luminosità)
Buzzer	Impostabile se acceso o spento
Morsetti	A vite, sezione max 1.5 mm <sup>2</sup>
Temperatura di funzionamento	-5°C ÷ +45°
Umidità relativa (non condensante)	Max 93%
Grado di protezione	IP20 (a placca installata)
Dimensioni	1 modulo ChoruSmart

Schemi di collegamento

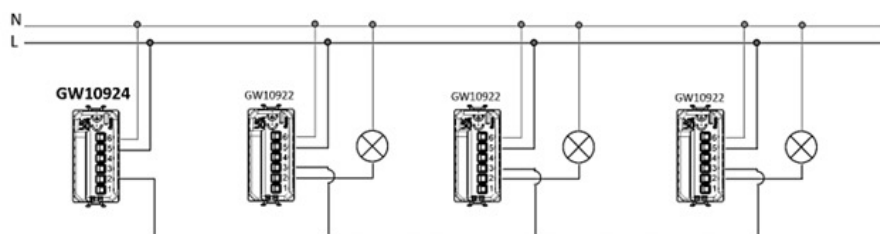

Modulo 1 comando touch ausiliario collegato come comando centralizzato OFF a 3 moduli interruttori touch

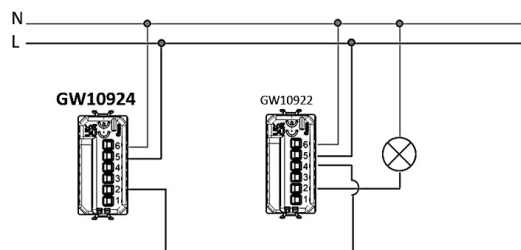

Modulo 1 comando touch ausiliario collegato come comando locale di un modulo interruttore touch

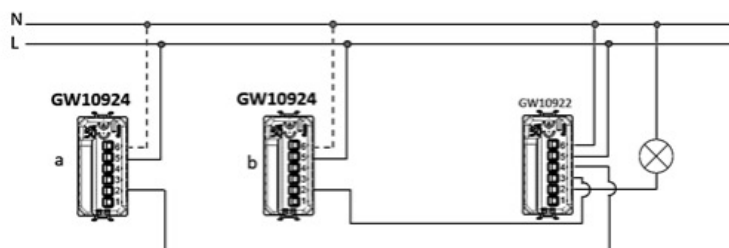

N° 2 Moduli 1 comando touch ausiliario collegati come: comando locale (a) e come comando centralizzato (b) a un modulo interruttore touch

## Modulo 2 comandi ausiliario TOUCH

I moduli 2 comandi assiali ausiliari, sono dispositivi ideali per essere collegati ai moduli dimmer e tapparella EVO consentendo di replicare il comando del carico locale o di gestire comandi centralizzati tramite i moduli a cui sono collegati. Presentano un feeling piacevole al tatto, grazie alla corsa ridotta dei tasti e alla minore pressione richiesta per l'attivazione. Inoltre, l'azionamento soft-click, che ricorda i comandi digitali, li rende estremamente silenziosi.

Riferimenti normativi:

Direttiva bassa tensione 2014/35/EU (LVD)

Direttiva RoHS 2011/65/EU + 2015/863

EN 60669-1

EN IEC 63000



GW10024843

GW 10 925

### DATI TECNICI

<b>Tensione di alimentazione</b>	100 ÷ 240 V ac, 50 / 60 Hz
<b>LED</b>	2 LED blu (impostabili su 2 livelli di luminosità)
<b>Buzzer</b>	Impostabile se acceso o spento
<b>Morsetti</b>	A vite, sezione max 1.5 mm <sup>2</sup>
<b>Temperatura di funzionamento</b>	-5°C ÷ +45°
<b>Umidità relativa (non condensante)</b>	Max 93%
<b>Grado di protezione</b>	IP20 (a placca installata)
<b>Dimensioni</b>	1 modulo ChoruSmart

### Schemi di collegamento

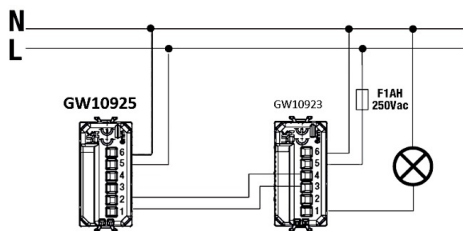

Modulo 2 comandi touch ausiliario collegato come comando locale o centralizzato di un modulo dimmer touch

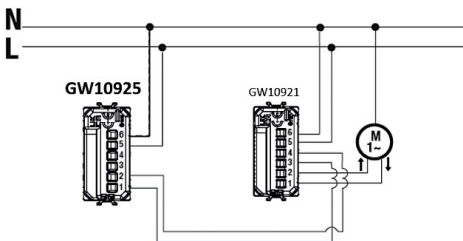

Modulo 2 comandi touch ausiliario collegato come comando locale o centralizzato di un modulo tapparella touch

## COMANDO

### Rivelatori di movimento a raggi infrarossi

Il rivelatore di movimento a raggi infrarossi passivi percepisce le variazioni di calore che si verificano entro il raggio d'azione e chiude, in funzione della luce ambientale, il contatto di un relé. Cessato il movimento, il contatto si riapre automaticamente dopo un tempo regolabile prefissato. Il dispositivo incorpora un sensore crepuscolare a soglia di intervento regolabile per evitare di comandare l'utenza (es. apparecchi di illuminazione) quando non necessario.

#### Lente fissa

Riferimenti normativi: EN 60669-1, EN 60669-2-1

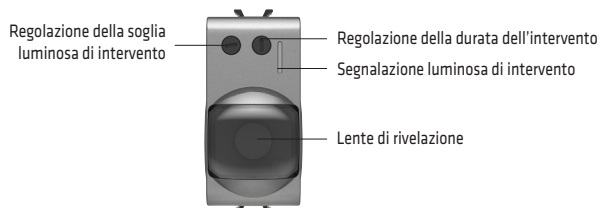

GW 10 594 - GW 12 594 - GW 13 594 - GW 14 594 - GW 15 594

L'esclusione della soglia crepuscolare si ottiene posizionando al massimo il selettore di luminosità.

DATI TECNICI	
<b>Tensione di alimentazione</b>	230 V ac - 50/60 Hz
<b>Impostazione soglia crepuscolare</b>	10 lux - max. inibito
<b>Impostazione durata attivazione</b>	15 sec / 10 min
<b>Contatto di uscita</b>	1 NA 3A (AC1) 250V ac, privo di potenziale
<b>Tipo di carico:</b>	
Potenza max carichi resistivi	700W
Potenza max lampade incandescenza/ alogene	450W
Potenza max LED (max 10 lampade)	60W
Potenza max lampade fluorescenti non rifasate	2x58W
Potenza max motori e motoriduttori	100W
<b>Potenza max motori e motoriduttori 400VA</b>	-5 °C ÷ +40 °C
<b>Umidità relativa</b>	max. 93% non condensante

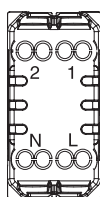

#### Morsetti di cablaggio

##### Alimentazione:

L - Fase  
N - Neutro

##### Uscita priva di potenziale:

1 / 2 - contatto NA

#### Schema di collegamento

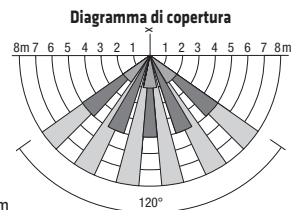
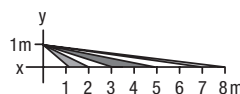
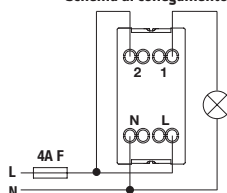

## Rilevatore di presenza a soffitto

Sensore di presenza installabile tramite molle di fissaggio a soffitto, oppure fissaggio a vite su scatola da superficie o scatola da incasso. Il sensore è dotato di scatola superficiale per installazione a soffitto IP44.

Riferimenti normativi: Direttiva bassa tensione 2014/35/EU (LVD)

Direttiva compatibilità elettromagnetica 2014/30/EU (EMC)

Direttiva RoHS 2011/65/EU

EN 60669-1

EN 60669-2-1



GW 10 595

DATI TECNICI	
<b>Tensione di alimentazione</b>	220/240 V ac - 50/60 Hz
<b>Impostazione soglia crepuscolare</b>	<3 ÷ 2000 lux
<b>Tipo di carico:</b>	
- Potenza max lampade incandescenza/alogene	1.000W
- Potenza max LED	200W (4W / 23W - max. 8 lampade)
<b>Grado di protezione</b>	IP20, IP44 con scatola da superficie
<b>Temperatura operativa</b>	- 20°C ÷ +35 °C

Schema di collegamento

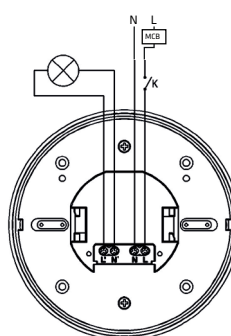

Raggio di azione

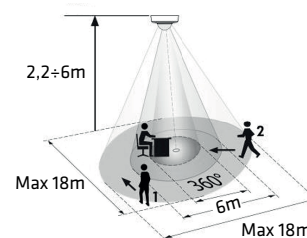

## Relè passo passo

Relè elettromeccanico di tipo passo-passo per comando di lampade da più punti.

Riferimenti normativi: EN 60669-1; EN 60669-2-2

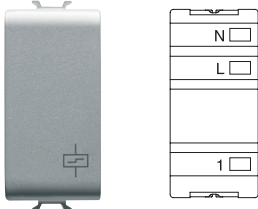

**Morsetti di cablaggio**

**Alimentazione:**

L - Fase  
N - Neutro

**Uscita 230 V ac:**

1 - Contatto alimentazione carico

GW 10 721 - GW 12 721 - GW 14 721

### DATI TECNICI

<b>Tensione di alimentazione (Bobina)</b>	230 V ac 50/60 Hz
<b>Contatto di uscita</b>	10AX 250V ac
<b>Numero poli</b>	1

Schema di collegamento

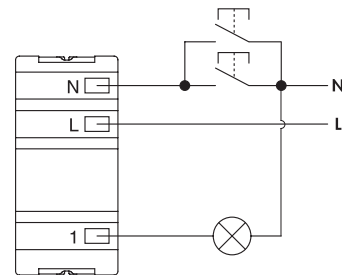

## Relè passo passo - 4 sequenze

Relè elettromeccanico a 4 sequenze per comando di due circuiti indipendenti secondo la sequenza: aperto-aperto, aperto-chiuso, chiuso-aperto, chiuso-chiuso.

Riferimenti normativi: EN 60669-1; EN 60669-2-2

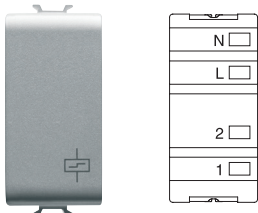

**Morsetti di cablaggio**

**Alimentazione:**

L - Fase  
N - Neutro

**Uscita 230V ac:**

1 - Contatto 1  
2 - Contatto 2

GW 10 723 - GW 12 723 - GW 14 723

### DATI TECNICI

<b>Tensione di alimentazione (Bobina)</b>	230 V ac 50/60 Hz
<b>Contatto di uscita</b>	10AX 250V ac
<b>Numero poli</b>	2

NUMERO DI IMPULSI	SEQUENZE			
	1	2	3	4
4				

## Relè monostabile

Relè elettromeccanico monostabile adatto per realizzare automatismi o separazioni tra circuito di comando e di energia. Utilizzabile come elemento ausiliario per comando carichi particolari.

Riferimenti normativi: EN 60669-1; EN 60669-2-2

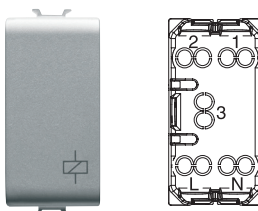

**Morsetti di cablaggio**

**Alimentazione:**

L - Fase  
N - Neutro

**Uscita priva di potenziale:**

1 - Contatto NC  
2 - Contatto NA  
3 - Comune

GW 10 724 - GW 12 724 - GW 14 724

### DATI TECNICI

<b>Tensione di alimentazione (Bobina)</b>	230 V ac 50/60 Hz
<b>Contatto di uscita</b>	1 NA/NC 10A (AC1) /2A (AC15) 250 V ac 50/60Hz
<b>Numero poli</b>	1

Schema di collegamento

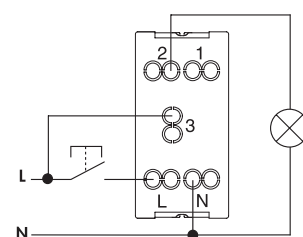

## Relè di chiamata

### Impianto di chiamata "Allarme Bagno"

Il D.M.236/89 (G.U. 23/giugno/1989, n°145) stabilisce le prescrizioni tecniche per la realizzazione di servizi igienici per persone diversamente abili. La disposizione dei sanitari, affinché non si presentino barriere architettoniche, deve essere tale da non impedire né intralciare le manovre di una sedia a rotelle durante l'utilizzo del locale.

Dal punto di vista elettrico deve essere garantito, in particolare, un campanello di emergenza posto in prossimità della tazza e della vasca.

Il circuito di allarme deve essere attivabile attraverso un pulsante a tirante (campanello di emergenza), le cui successive pressioni non tacitano l'allarme.

Il ritorno alla condizione di normalità, può essere ottenuto esclusivamente premendo un pulsante remoto collegato all'ingresso "reset" del relé.

Al fine di evitare reset involontari dell'allarme è consigliabile utilizzare dei pulsanti a chiave (es. cod. GW 10 145 - GW 12 145 - GW 13 145 - GW 14 145 - GW 15 145).

Il relè di chiamata Gewiss alimentato a 12 V ac/dc, prevede oltre agli ingressi per il pulsante di allarme "AL" e quello di reset "R", un contatto di uscita NA + NO con potenziale a 12 V per la gestione della segnalazione acustico-luminosa.

4A F

DATI TECNICI	
Tensione di alimentazione (Bobina)	12 V ac/dc
Contatto di uscita	1 NA/NC 1A 12 V dc

Riferimenti normativi: EN 60669-1; EN 60669-2-2

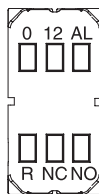
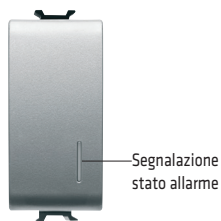

#### Morsetti di cablaggio

**Alimentazione 12V:** 0 /12

#### Ingressi:

AL - pulsante di allarme  
R - pulsante di reset

#### Contatti di uscita a 12V:

NO - contatto normalmente aperto  
NC - contatto normalmente chiuso

4A F

GW 10 726 - GW 12 726 - GW 13 726 - GW 14 726 - GW 15 726

#### Schema di collegamento

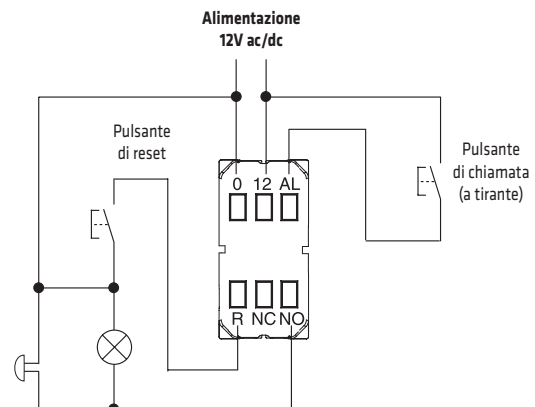

## PRESE STANDARD ITALIANO ED INTERNAZIONALE

Italiano		<p>Alimentazione di elettrodomestici, apparecchi di illuminazione, apparecchi portatili, etc. Prese multiple per la riduzione dei tempi di cablaggio.</p>
		<p>Alimentazione di apparecchiature mediante linee dedicate.</p>
Italiano/Tedesco		<p>Alimentazione di elettrodomestici, apparecchi di illuminazione, apparecchi portatili, etc.</p>
		<p>Alimentazione di apparecchiature mediante linee dedicate.</p>
Tedesco		<p>Alimentazione di elettrodomestici, apparecchi di illuminazione, apparecchi portatili, etc. Prese con coperchio trasparente IP40.</p>
		<p>Alimentazione di apparecchiature mediante linee dedicate.</p>

<b>Francese</b>		Alimentazione di elettrodomestici, apparecchi di illuminazione, apparecchi portatili, etc.
		Alimentazione di apparecchiature mediante linee dedicate.
<b>Inglese</b>		Alimentazione di elettrodomestici, apparecchi di illuminazione, apparecchi portatili, etc.
<b>Principali standard internazionali: USA, Euroamericano, Israeliano, Argentino, Australiano, Cinese, etc.</b>		Alimentazione di elettrodomestici, apparecchi di illuminazione, apparecchi portatili, etc.



## Prese standard tedesco e francese con serraggio frontale dei morsetti

Le prese standard tedesco e francese con serraggio frontale dei morsetti permettono di verificare il corretto fissaggio dei cavi una volta completata l'installazione ed inoltre, grazie all'uscita laterale, consentono un minore ingombro dei conduttori di cablaggio nella scatola (da incasso o da parete).

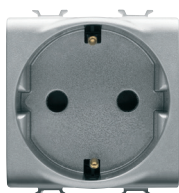

GW 10 341  
GW 12 341  
GW 13 341  
GW 14 341  
GW 15 341

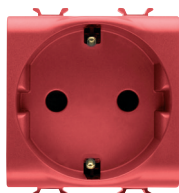

GW 10 351



GW 10 248  
GW 12 248  
GW 13 248  
GW 14 248  
GW 15 248

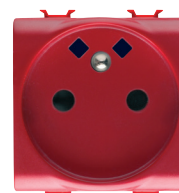

GW 10 258

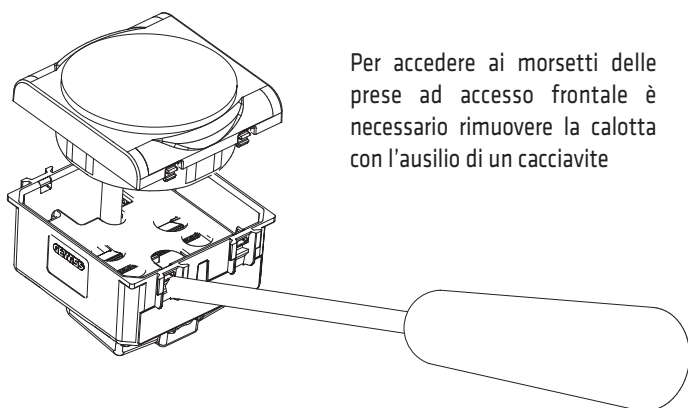

Per accedere ai morsetti delle prese ad accesso frontale è necessario rimuovere la calotta con l'ausilio di un cacciavite

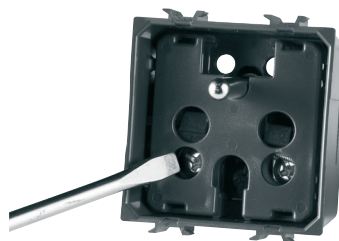

Viti serraggio morsetti

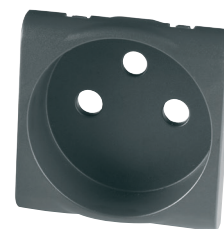

Calotta frontale rimovibile

## Preso standard francese per linee dedicate con serraggio frontale dei morsetti



GW 10 258



GW 10 260

Questa presa standard francese, permette di identificare e privilegiare un punto di prelievo energia al fine di impedire l'alimentazione di apparecchi esclusi dalla linea dedicata. Le prese sono dotate di un alveolo supplementare per lo sblocco meccanico degli schermi di sicurezza. Le spine degli utilizzatori connessi a questi circuiti necessitano dell'accessorio (GW 10 260) il quale, fissato sulla parte frontale della spina, consente di sbloccare il sistema di protezione.

## Prese a spina per linee dedicate

### Caratteristiche funzionali

Le prese a spina per linee dedicate permettono di differenziare in modo inequivocabile un punto presa destinato ad applicazioni particolari, evitando la connessione di utilizzatori non previsti per questo circuito.

#### ESEMPLI APPLICATIVI\*:

##### Colore Rosso:

Linea alimentata da sistema statico di continuità UPS

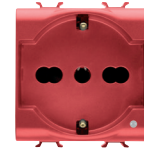

Se le prese montate all'interno della stessa scatola hanno diverse linee d'alimentazione, prevedere la separazione dei circuiti mediante setto separatore.

##### Colore Verde:

Linea alimentata da rete/gruppo elettrogeno

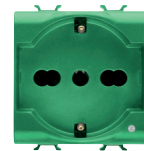

Se le prese montate all'interno della stessa scatola hanno diverse linee d'alimentazione, prevedere la separazione dei circuiti mediante setto separatore.

##### Colore Arancio:

Linea alimentata da rete/gruppo elettrogeno e trasformatore di isolamento

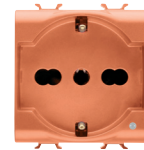

Se le prese montate all'interno della stessa scatola hanno diverse linee d'alimentazione, prevedere la separazione dei circuiti mediante setto separatore.

\* Non esistendo prescrizione normativa in materia, gli esempi di impiego del colore sono puramente indicativi.

## Presse per rasoio standard euroamericano con trasformatore d'isolamento

La presa per rasoio incorpora un trasformatore d'isolamento con potenza 20VA, alimentato automaticamente all'inserimento della spina. È presente inoltre un selettore che permette di cambiare la tensione del secondario del trasformatore. Utilizzo particolarmente adatto in ambito alberghiero.

Riferimenti normativi: EN 61558-2-5



GW 10 331 - GW 12 331 - GW 13 331 - GW 14 331 - GW 15 331

DATI TECNICI	
<b>Codice prodotto</b>	GW 1x 331
<b>Trasformatore di isolamento conforme a Norme CEI 96-1</b>	Primario: 230 V ac
	Secondario: 120 V e 230 V ac
	Frequenza: 50/60Hz
	Potenza: 20VA
<b>Presse Euroamericana 2P adatta per:</b>	Protezione contro i sovraccarichi mediante PTC a ripristino automatico
	Spine standard americano 6,3 x 1,5 mm interasse 12,7 mm
	Spine 2,5A standard inglese (spinotti Ø 5mm)
	Eurospine 2,5A
	Spine standard Italiano 2 x 10A - tipo S10

## Prese interbloccate

Molte situazioni di pericolo in ambito domestico sono riconducibili a guasti o perdite d'isolamento negli apparecchi utilizzatori, quelli portatili in particolare, che si manifestano nel momento in cui vengono alimentati.

Gewiss ha realizzato delle prese interbloccate con interruttore bipolare, sia magnetotermico che magnetotermico differenziale, adatte per essere installate nelle terminazioni d'impianto per la protezione del carico. Tali prese garantiscono che gli alveoli siano in tensione solo a spina inserita per evitare il formarsi di archi elettrici all'atto dell'inserimento ed all'estrazione della spina.

L'estrazione della spina comporta l'immediato sgancio dell'interruttore automatico.

Riferimenti normativi: CEI 23-50 (IEC 60884-1), EN 60898, EN 61009-1

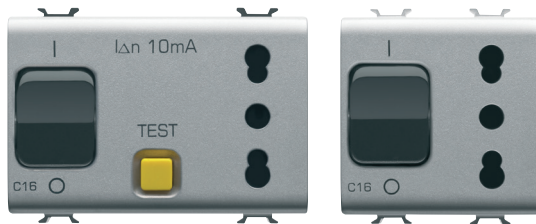

GW 10 321  
GW 12 321  
GW 13 321  
GW 14 321  
GW 15 321

GW 10 311  
GW 12 311  
GW 13 311  
GW 14 311  
GW 15 311

### DATI TECNICI

Tensione di alimentazione	230 V ac
Corrente nominale	16A
Potere d'interruzione	3kA
Corrente nominale differenziale	10mA
Caratteristica d'intervento magnetotermico	curva C
Tipo di differenziali	Classe A
Numero di poli	1P + N / 1P
Tipo di presa	2P + T 16A bivalente 2P + T 16A st. italiano/tedesco bivalente



1- è assicurata l'assenza di tensione sugli alveoli.



2- solo a spina completamente inserita è possibile chiudere l'interruttore.



3- l'interruttore si apre automaticamente nel momento in cui si inizia ad estrarre la spina.



4- è garantita la protezione in caso di cortocircuito/sovraccarico e, laddove previsto un interruttore differenziale, anche in caso di contatto diretto o indiretto.

## Caratteristiche di intervento

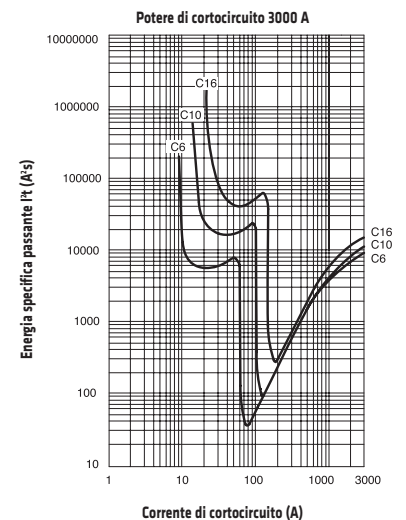
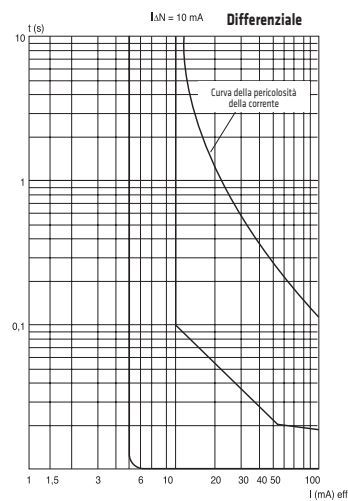
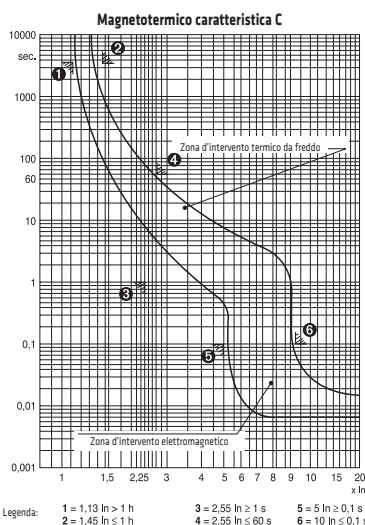

Per informazioni tecniche visita il sito [www.gewiss.com](http://www.gewiss.com)

## PRELIEVO SEGNALE

### Prese TV-SAT

L'evoluzione dei sistemi di trasmissione televisivi e dei servizi rivolti all'utente ha elevato il livello di prestazioni e di qualità richiesto negli impianti di distribuzione del segnale.

Le norme EN 60728 (Impianti di distribuzione via cavo per segnali televisivi e sonori) definiscono lo standard Europeo attuale e futuro prescrivendo i requisiti ai quali devono rispondere i vari componenti dell'impianto, prese terminali incluse.

Grazie ad un livello prestazionale elevato, le prese offrono una distribuzione ottimale dei segnali (digitali o analogici) come richiesto dai vari gestori per l'accesso ai servizi attuali e futuri.

CARATTERISTICHE	VANTAGGI
<ul style="list-style-type: none"> <li>• Efficienza di schermatura (in conformità alla normativa EN 60728-4).</li> </ul>	<ul style="list-style-type: none"> <li>• Le prese, realizzate in involucro metallico, risultano immuni alle emissioni elettromagnetiche (EMC) presenti nell'ambiente.</li> </ul>
<ul style="list-style-type: none"> <li>• Adattamento d'impedenza.</li> <li>• Sistema per il collegamento rapido e sicuro del cavo coassiale.</li> </ul>	<ul style="list-style-type: none"> <li>• Si evitano indesiderate riflessioni di segnale.</li> <li>• Consente di mantenere la coassialità del cavo nel punto di collegamento.</li> </ul>
<ul style="list-style-type: none"> <li>• Gamma diversificata in due tipologie: porte utente con connettore F (tipo EN 60169-24) e con connettore IEC maschio Ø 9,5 mm (conforme HD 134.2 S2).</li> </ul>	<ul style="list-style-type: none"> <li>• Massima flessibilità applicativa nei confronti di impianti singoli o centralizzati (nuovi/rifacimenti/predisposizioni per futuri ampliamenti).</li> <li>• Nella ricezione satellitare, dato il range di frequenza, è molto importante mantenere la coassialità della connessione, caratteristica soddisfatta in modo particolare dall'innovativa connessione e dall'uso del connettore F.</li> </ul>

APPLICAZIONI	TV		SAT	TV-SAT		
	Impianto centralizzato con distribuzione a stella	Impianto centralizzato con distribuzione in cascata	Impianto SAT singolo utente	Impianto combinato TV-SAT singolo utente	Impianto combinato TV-SAT centralizzato con distribuzione a stella	Impianto combinato TV-SAT centralizzato con prese passanti



Connettore "F" femmina



Connettore "IEC" maschio



### DATI TECNICI

<b>Campo di frequenza</b>	Da 5 a 2400 MHz
<b>Diametro cavo coassiale</b>	Da Ø 5 a Ø 7 mm
<b>Canale di ritorno</b>	Da 5 a 40 MHz
<b>Schermatura</b>	Classe A
<b>Disuguaglianza di ritardo cromatico/luminanza</b>	< di 1 nsec. per tutti i modelli
<b>Porta utente - Presa TV</b>	Connettore coassiale IEC maschio Ø 9,5 mm
<b>Porta utente - Presa TV-SAT</b>	Connettore coassiale F (Femmina)

## Prese TV-FM-SAT

Le prese TV-FM-SAT da 2 moduli permettono il collegamento contemporaneo di più apparecchi. Le prese sono composte da:

- presa TV coassiale connettore IEC maschio
- presa TV-SAT coassiale connettore F femmina
- presa radio connettore IEC femmina



GW 10 381 - GW 12 381 - GW 13 381 - GW 14 381 - GW 15 381

GW 10 382 - GW 12 382 - GW 13 382 - GW 14 382 - GW 15 382

GW 10 383 - GW 12 383 - GW 13 383 - GW 14 383 - GW 15 383

Codice prodotto	Tipo di presa	Attenuazione di Derivazione (Perdita di Base)	Isolamento (valore medio tra le porte)	Perdita di ritorno (porta ingresso)			Passaggio di corrente		
				Canale di ritorno 5-40 MHz.	TV 47-862 MHz.	SAT 950-2400 MHz.	TV	FM	SAT
GW 1x 381	TV-FM	<1,5 dB	>22 dB	>18 dB	>10 dB	-	-	-	-
GW 1x 382	TV-FM-SAT	<2,5 dB	>20 dB	>10 dB	>10 dB	>12 dB	-	-	500 mA
GW 1x 383	TV-SAT	<1,5 dB	>25 dB	>10 dB	>10 dB	>10 dB	-	-	500 mA

## Connettori telefonici standard internazionale

Connettori telefonici RJ11 a 4 contatti adatti per la connessione di telefoni, telefax, modem.



RJ11:

GW 10 401 - GW 12 401 - GW 14 401

Riferimenti normativi: ISO 11801

### CONNETTORE RJ11



Il connettore RJ11 è dotato di coperchietto antipolvere e di morsetti a vite.

### Collegamento in serie

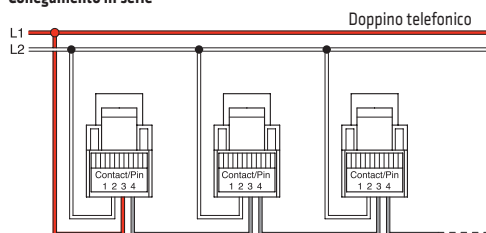

• I morsetti 3 e 4 sono collegati tramite il contatto interno al telefono che è chiuso a ricevitore agganciato. Lo sgancio del ricevitore determina l'interruzione della linea a valle (polo L1) garantendo il segreto di conversazione.

### Collegamento in parallelo

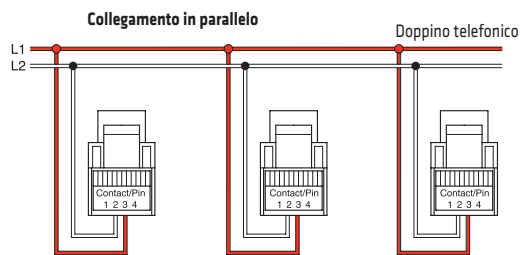

• Ogni presa preleva il segnale dalla linea. Non esiste segreto di conversazione.

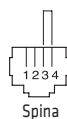

**Nota:** Nel collegamento in serie, l'estrazione di una delle spine determina lo scollegamento delle prese poste a valle. Per eliminare questo problema è sufficiente inserire una spina, con ponticello tra i morsetti 3-4, nella presa dove è stato rimosso l'apparecchio telefonico.

## Connettori per cablaggio strutturato

Connettori RJ45 di categoria 5e e 6 schermati (FTP) e non schermati (UTP) per trasmissione dati. Consentono il collegamento in rete di apparecchi informatici (computer, stampanti, modem, etc.) e la connessione di dispositivi multimediali (es. videoconferenze). Possono essere utilizzati anche per impianti telefonici tradizionali e centralizzati.

### Schemi

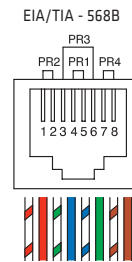
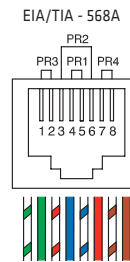

Per ottenere la configurazione EIA/TIA 568A o 568B a fianco riportate, seguire il codice colore riportato sulla morsetteria (dei prodotti).

## Connessione toolless

Con la connessione Toolless è possibile realizzare il collegamento senza l'utilizzo di strumenti aggiuntivi. Questa connessione semplifica le operazioni di cablaggio.

Riferimenti normativi: EN 50 173 - ISO 11801 EIA / TIA 568A

### CAT 5e



GW 10 421 - GW 12 421 - GW 13 421 - GW 14 421 - GW 15 421  
GW 10 422 - GW 12 422 - GW 13 422 - GW 14 422 - GW 15 422

### CAT 6



GW 10 423 - GW 12 423 - GW 13 423 - GW 14 423 - GW 15 423  
GW 10 424 - GW 12 424 - GW 13 424 - GW 14 424 - GW 15 424

### ADATTATORI



GW 10 431 - GW 12 431 - GW 13 431 - GW 14 431 - GW 15 431

I conduttori non intestati vengono inseriti nelle apposite sedi a lama.

La chiusura del coperchio assicura una completa incisione dell'isolante e la continuità elettrica con il contatto.

Accettano connettori con aggancio tipo Keystone Jack (realizzati in conformità alla norma CEI EN 60603-7).

CODICE PRODOTTO	GW 1x 421	GW 1x 423
Connettore tipo	RJ45	
Tipo di cavi utilizzati	UTP	
Numero contatti	8	
Morsetti	Toolless	
Categoria	5e	6
Protocolli di trasmissione utilizzati	EIA/TIA 568A - EIA/TIA 568B	

CODICE PRODOTTO	GW 1x 422	GW 1x 424
Connettore tipo	RJ45	
Tipo di cavi utilizzati	FTP	
Numero contatti	8	
Morsetti	Toolless	
Categoria	5e	6
Protocolli di trasmissione utilizzati	EIA/TIA 568A - EIA/TIA 568B	

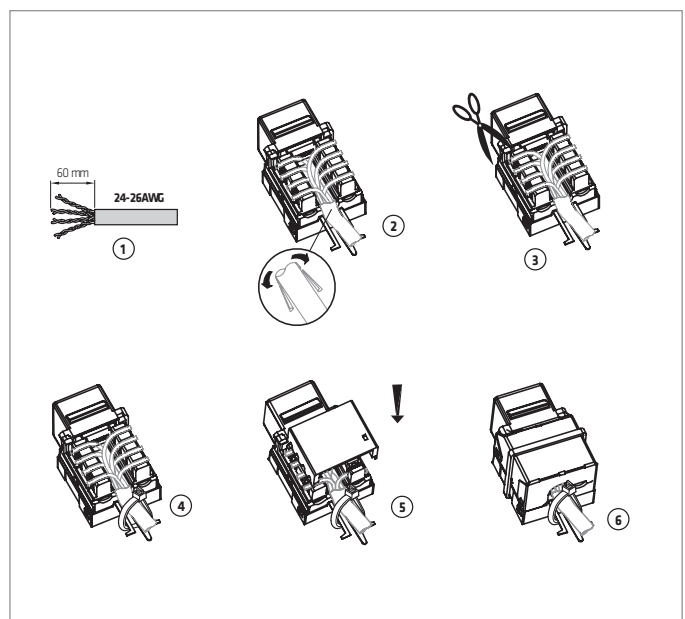
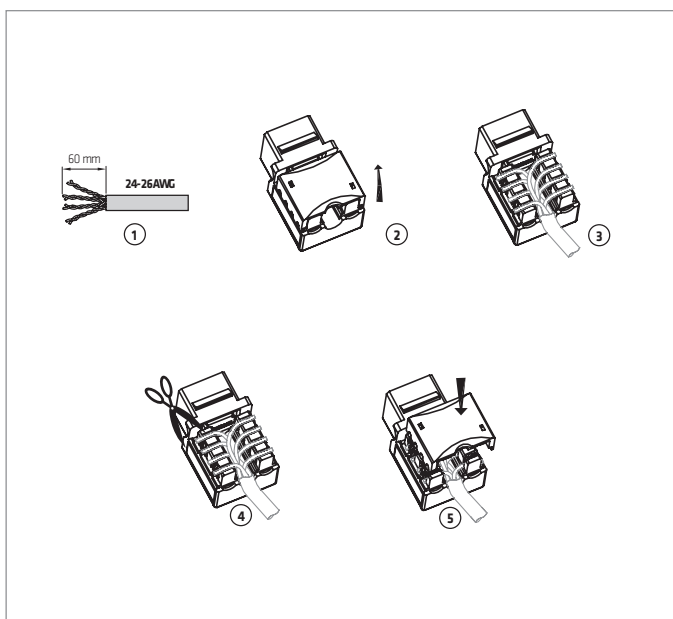

## Accoppiatori USB e HDMI

Accoppiatori femmina-femmina, con aggancio di tipo Keystone Jack, per cavi USB (di tipo A) e per cavi HDMI. Da abbinare agli adattatori GW1x431.

Accoppiatore HDMI



GW 38 056

Accoppiatore USB



GW 38 057

## Alimentatore USB

Alimentatore doppio USB 3A per l'alimentazione di cellulari, smartphone e dispositivi elettronici mobili.

Tipo A+A



GW 10 447 - GW 12 447 - GW 13 447  
GW 14 447 - GW 15 447

Tipo A+C



GW 10 449 - GW 12 449 - GW 13 449  
GW 14 449 - GW 15 449

### DATI TECNICI

<b>Codice prodotto</b>	GW 1x 447 - GW 1x 449
<b>Alimentazione</b>	100-240 V ac - 50/60Hz - 300mA max
<b>Uscita</b>	5V dc - 3A
<b>Connettore USB</b>	A+A / A+C
<b>Morsetti di alimentazione</b>	A vite, min. 1 - max. 1,5mm <sup>2</sup>
<b>Grado di protezione</b>	IP20
<b>Temperatura di funzionamento</b>	0 ÷ +40°C

Adatto per caricare un singolo dispositivo elettronico da 3A o due dispositivi contemporaneamente. La suddivisione della corrente erogata (max. 3A) sulle due uscite USB dipende dallo stato di carica dei dispositivi connessi.

## Connettore diffusione sonora

Dotato di morsetti frontali (rosso e nero) per l'inserimento di cavi rigidi o flessibili con sezione massima pari a 1,5mm<sup>2</sup>. Morsetti posteriori doppi a perforazione d'isolante per cavi AWG24 o per cavi rigidi con sezione massima pari a 0,25mm<sup>2</sup> (consigliato l'utilizzo di un inseritore "impact tool" tipo GW 38 051).



GW 10 458 - GW 12 458 - GW 13 458  
GW 14 458 - GW 15 458

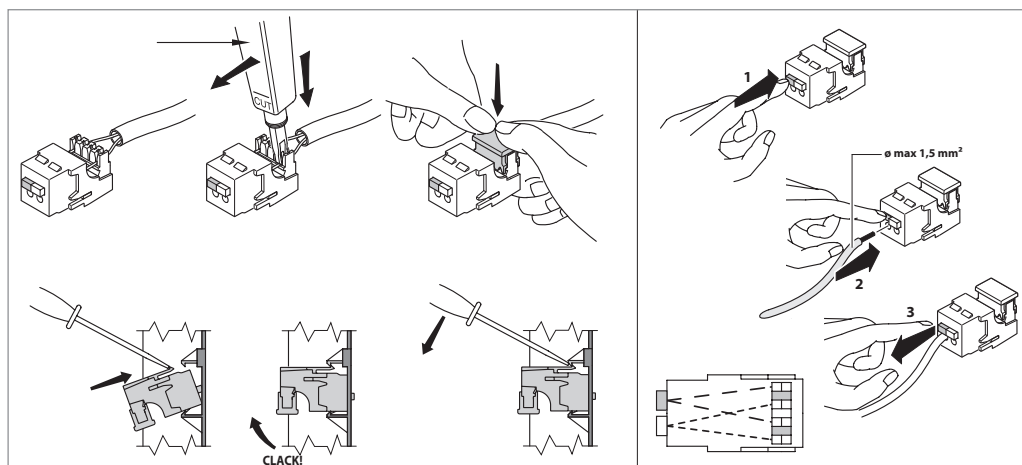

Per informazioni tecniche visita il sito [www.gewiss.com](http://www.gewiss.com)



## PROTEZIONE

### Interruttori automatici

Gli interruttori automatici proteggono il carico elettrico connesso a valle, direttamente o attraverso una presa a spina, contro i sovraccarichi e cortocircuiti e, mediante la parte differenziale, contro le tensioni di contatto. Possono essere installati in abbinamento agli interruttori magnetotermici e magnetotermici differenziali utilizzati, nel centralino d'appartamento, per diversificare le diverse linee rispettando la selettività.

Sono particolarmente adatti nei locali dove è maggiore il pericolo di elettrocuzione, quali i bagni, a protezione di apparecchi terminali, come protezione di apparecchi utilizzatori portatili in ambito domestico e similare, etc.

Intervento magnetotermico con caratteristica C e differenziale di tipo A per correnti di guasto alternate e pulsanti unidirezionali.

Riferimenti normativi: EN 60898-1; EN 61009-1; EN 61543



Interruttore magnetotermico



Interruttore magnetotermico differenziale

DATI TECNICI										
	Tensione di alimentazione	Numero poli	Corrente nominale	Potere d'interruzione		Codice				
Interruttore magnetotermico	230V ac	1P	6A	3kA		GW 1x 461				
			10A			GW 1X 462				
			16A			GW 1x 463				
		1P + N	6A			GW 1X 466				
			10A			GW 1x 467				
			16A			GW 1x 468				
Interruttore magnetotermico differenziale	230V ac	1P + N	6A	3kA	10mA	GW 1x 482				
			10A			GW 1X 485				
			16A			GW 1X 488				
			6A			GW 1x 483				
			10A		GW 1x 486					
			16A		GW 1x 489					
									30mA	

### Caratteristiche di intervento

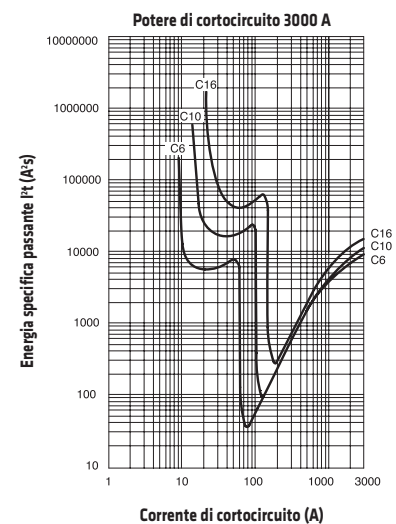
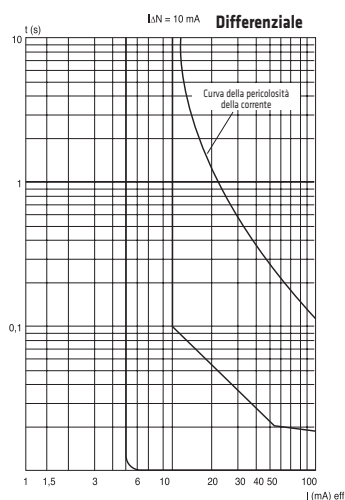
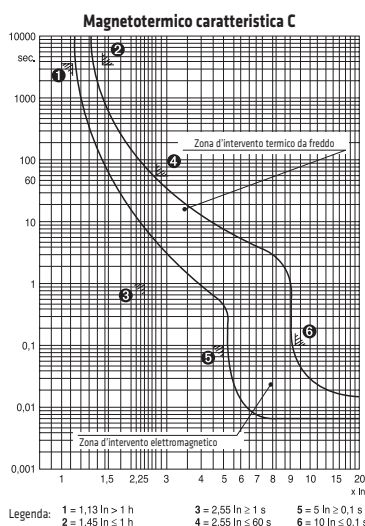



## Limitatore di sovratensione

Il limitatore di sovratensione è uno scaricatore del tipo a varistore adatto alla protezione delle prese di alimentazione di tutti i tipi di apparecchi elettrici, in particolare quelli contenenti componenti elettronici (TV, lettore DVD, impianto Hi-Fi, etc.) dai danni che possono derivare dalla presenza di sovratensioni indotte nella rete da manovre o da scariche atmosferiche. All'utilizzatore il picco di sovratensione non arriva, o per lo meno risulta fortemente attenuato. In caso di rottura del varistore, la presenza di un fusibile evita l'insorgere di un cortocircuito. L'avaria è segnalata dallo spegnimento del LED e dalla mancanza dell'alimentazione.

Riferimenti normativi: EN 61643-11

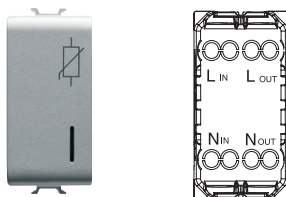

GW 10 492 - GW 12 492 - GW 13 492  
GW 14 492 - GW 15 492

### Morsetti di collegamento

**Linea in ingresso:** L in - Fase  
N in - Neutro

**Linea in uscita:** L out - Fase  
N out - Neutro

### DATI TECNICI

<b>Codice prodotto</b>	GW 1x 492
<b>Tensione nominale</b>	250 V ac
<b>Uc</b>	275 V ac 50/60 Hz
<b>Up</b>	1kV
<b>Uoc</b>	≤ 2,5 kV

### Schema di collegamento

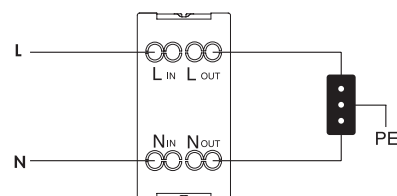

L'offerta Gewiss per la protezione dei circuiti contro le sovratensioni nell'ambito del settore domestico e similare si completa con gli scaricatori presenti nel catalogo POWER realizzati per l'installazione nei centralini d'appartamento.

## Portafusibile

Elemento modulare per l'installazione di fusibili di dimensioni Ø 6,3x32mm con corrente nominale massima pari a 16A.

Da prevedere a monte delle prese alimentanti dispositivi, per i quali è consigliabile una protezione aggiuntiva contro le sovracorrenti e i cortocircuiti. Particolarmente indicato anche per la protezione di regolatori elettronici (dimmer). Il fusibile non è incluso.



GW 10 491 - GW 12 491 - GW 13 491  
GW 14 491 - GW 15 491

### Schema di collegamento

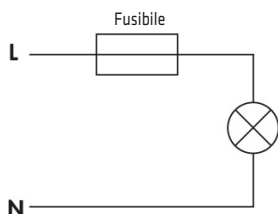

### DATI TECNICI

<b>Codice prodotto</b>	GW 1x 491
<b>Tensione nominale</b>	230 V ac
<b>Massima corrente nominale</b>	16A
<b>Numero di poli</b>	1
<b>Fusibili inseribili</b>	Ø 6,3x32 mm

## SEGNALAZIONE

### Lampada anti black-out estraibile

Lampada a LED ad alta efficienza, da inserire in una qualsiasi presa standard italiano, tedesco o francese, adatta all'illuminazione ausiliaria nel caso di mancanza della tensione di rete, si può facilmente estrarre ed usare come una normale lampada portatile ricaricabile. Selezionando la funzione "night" può essere utilizzata come luce notturna di cortesia, in questa modalità la lampada si spegne automaticamente dopo circa 30 minuti. Il tempo impiegato ad effettuare la ricarica completa è di circa 36 ore.

Led di segnalazione:

- verde: indica la presenza della rete
- rosso: indica l'inibizione della funzione anti black-out

Riferimenti normativi: EN 60065; EN 61000-6-3; EN 61000-6-1



GW 10 661 - GW 12 661  
GW 13 661 - GW 14 661

La lampada, mediante un selettore posto sul frontale, può funzionare secondo diverse modalità:

- emergenza: si accende automaticamente quando viene a mancare la tensione di rete
- inibizione: lampada sempre spenta
- night: la lampada rimane accesa per circa 30 minuti alimentata a batteria dopodiché si spegne e si ricarica automaticamente

#### DATI TECNICI

<b>Codice prodotto</b>	GW 1x 661
<b>Tensione di alimentazione</b>	230 V ac
<b>Batteria</b>	Ni-Mh 3,6V 80mAh
<b>Autonomia minima</b>	2 ore
<b>Tempo di ricarica</b>	36 ore
<b>Lampada</b>	LED bianco ad alta efficienza
<b>Potenza assorbita in stand-by</b>	2W

Tipo Presa	Codice presa (esempio)	Sporgenza lampada GW 1x 661 (dalla superficie della placca)
Standard italiano	GW 1x 203	42 mm
Standard italiano/tedesco	GW 1x 204	30 mm
Standard tedesco	GW 1x 241	24 mm

### Lampada anti black-out da incasso

Lampada da incasso anti black-out 1 modulo ChoruSmart adatta all'illuminazione ausiliaria in caso di mancanza di tensione di rete. Led frontale con indicazione presenza rete e stand-by (verde acceso fisso).

Riferimenti normativi:  
CEI 64-8 (cap.37)



GW 10 662 - GW 12 662 - GW 13 662  
GW 14 662 - GW 15 662

#### DATI TECNICI

<b>Codice prodotto</b>	GW 1x 662
<b>Tensione di alimentazione</b>	230 V ac
<b>Batteria</b>	Ni-Mh
<b>Autonomia minima</b>	1 ora
<b>Tempo di ricarica</b>	12 ore
<b>Lampada</b>	LED bianco ad alta efficienza
<b>Dimensioni</b>	1 modulo ChoruSmart

## Lampade autonome di emergenza

Lampade autonome di emergenza da 2 e 4 moduli adatte per illuminazione di emergenza in ambienti abitativi o di pubblico servizio nel caso di mancanza della tensione di rete. Un LED frontale di colore verde indica la presenza della tensione di rete. Può essere utilizzata per l'illuminazione di vie d'uscita, passaggi pericolosi etc... L'illuminazione è realizzata con LED bianco ad alta efficienza.

Riferimenti normativi: CEI 64-8 (cap.37); EN 60598-2-22



GW 10 663 - GW 12 663  
GW 13 663 - GW 14 663  
GW 15 663



GW 10 666 - GW 12 666 - GW 13 666  
GW 14 666 - GW 15 666

	GW 1x666	GW 1x663
<b>Tensione di alimentazione</b>	230 V ac	230 V ac
<b>Batteria</b>	Ni-Mh 3,6V 1100mAh	Ni-Mh 3,6V 160mAh
<b>Autonomia minima</b>	1 ora	1 ora
<b>Tempo di ricarica</b>	24 ore	12 ore
<b>Lampada</b>	1 LED bianco ad alta efficienza	2 LED bianchi ad alta efficienza
<b>Potenza assorbita in stand-by</b>	1W	1W
<b>Dimensioni</b>	4 moduli ChoruSmart	2 moduli ChoruSmart
<b>Flusso luminoso</b>	30 lumen	12 lumen

## Spie di segnalazione

Permettono di visualizzare a notevole distanza lo stato ON/OFF di un utilizzatore o di un circuito luce. Le spie di segnalazione ChoruSmart a mezzo modulo permettono un notevole risparmio di spazio.

Le spie di segnalazione devono essere completate con unità di segnalazione ad ampolla da inserire sul retro del prodotto

Riferimenti normativi: EN 62094-1



1/2 Modulo  
GW 1x 641 Opale  
GW 1x 642 Verde  
GW 1x 643 Rosso  
GW 1x 644 Ambra

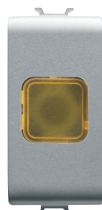

1 Modulo  
GW 1x 621 Opale  
GW 1x 622 Verde  
GW 1x 623 Rosso  
GW 1x 624 Ambra



1 Modulo  
GW 1x 628 Opale/opale  
GW 1x 629 Rosso/verde

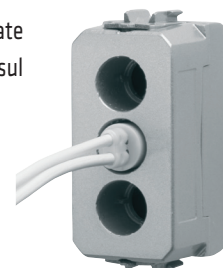

## Spie sporgenti

Permettono di visualizzare a notevole distanza lo stato ON/OFF di un utilizzatore o di un circuito luce. La luce generata dalla spia è visibile non solo frontalmente ma anche lateralmente. Adatto per applicazioni particolari quali la segnalazione di chiamata dalle stanze da letto in ambito ospedaliero. Le spie sporgenti sono fornite con fonte luminosa a LED.

Riferimenti normativi: EN 62094-1

DATI TECNICI	
<b>Tensione di alimentazione</b>	12V ac/dc o 230 V ac
<b>Dimensioni</b>	2 moduli ChoruSmart
<b>Tipo di lampada</b>	LED
<b>Potenza assorbita</b>	12 V: 0,4W - 230 V: 6W



GW 1x 631  
Opale



GW 1x 632  
Verde



GW 1x 633  
Rosso

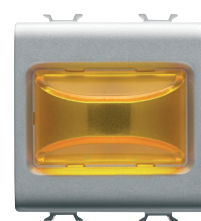

GW 1x 634  
Ambra

## Lampada segnapasso

Lampada a LED bianchi adatta ad un utilizzo come segnapasso, luce di cortesia, luce notturna etc...

Il prodotto dispone di un doppio ingresso di alimentazione 12 V ac/dc - 230 V ac.

La lampada a LED bianchi è integrata nel prodotto.

Riferimenti normativi: EN 62094-1



2 moduli  
GW 10 651 - GW 12 651 - GW 13 651  
GW 14 651 - GW 15 651



4 moduli  
GW 10 656 - GW 12 656 - GW 13 656 - GW 14 656 - GW 15 656

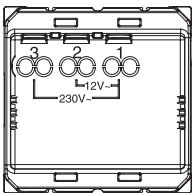

**Morsetti di cablaggio**

**Alimentazione:** Morsetti 1-2: 12 V  
Morsetti 1-3: 230 V

DATI TECNICI	
<b>Tensione di alimentazione</b>	12 V ac/dc o 230 V ac 50/60Hz
<b>Dimensioni</b>	2-4 moduli ChoruSmart
<b>Tipo di lampada</b>	LED bianchi ad alta efficienza
<b>Potenza assorbita</b>	12 V, 2 moduli: 0,12W 230 V, 2 moduli: 0,6W 12 V, 4 moduli: 0,1W 230 V, 4 moduli: 0,5W

## Suoneria tre ingressi indipendenti

La suoneria tre ingressi indipendenti dispone di tre differenti segnalazioni acustiche:

- suono tipo emergenza (es. allarme bagno)
- suono bitonale (es. suoneria ingresso principale)
- suono tipo trillo (es. suoneria ingresso secondario)

Possibilità di regolazione del volume della suoneria per mezzo di un pulsante posto sulla parte posteriore del prodotto.

Riferimenti normativi: IEC 62080



GW 10 611 - GW 10 612  
GW 12 611 - GW 12 612  
GW 13 611 - GW 13 612  
GW 14 611 - GW 14 612  
GW 15 611 - GW 15 612

**Morsetti di cablaggio**

**Alimentazione:** L - Fase  
N - Neutro

**Ingressi suonerie:** 1 - Emergenza  
2 - Bitonale  
3 - Trillo

DATI TECNICI	
<b>Tensione di alimentazione</b>	GW 1x 611 12 V ac/dc GW 1x 612 230 V ac - 50Hz
<b>Dimensioni</b>	2 moduli ChoruSmart
<b>Potenza assorbita</b>	GW 1x 611 3 VA GW 1x 612 6 VA
<b>Intensità sonora</b>	80dB a 1m

**Schema di collegamento**

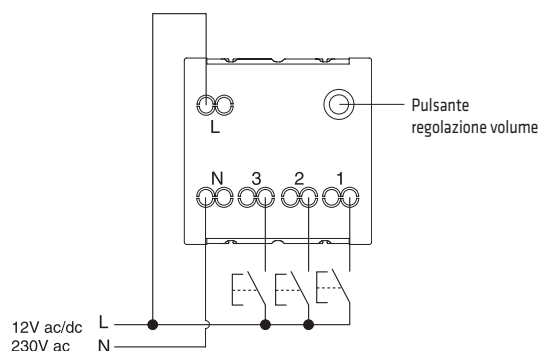

## GESTIONE ENERGIA E COMFORT

### Programmatore elettronico giornaliero settimanale a 1 canale

- Dispositivo elettronico per il comando temporizzato di un carico
- Display LCD positivo retroilluminato di colore bianco
- Indicazione permanente di: ora, giorno della settimana, stato accensione carico, stato di funzionamento/modalità operativa
- 144 cicli giornalieri impostabili (transizioni ogni 5 minuti)
- Attivazione/disattivazione manuale del carico (modalità MAN)
- Attivazione/disattivazione programmata, a ciclo giornaliero/settimanale, del carico (modalità AUTO)
- Disattivazione permanente del carico (modalità OFF)
- Immediata visualizzazione della pianificazione giornaliera tramite istogramma permanentemente visualizzato
- Batteria tampone ricaricabile

Riferimenti normativi: EN 60730-1; EN 60730-2-7



ChoruSmart: GW 10 581 - GW 12 581 - GW 14 581

#### Pulsanti di comando:

- Selezione modalità funzionamento
- Selezione modalità operativa
- Modifica (incremento)
- Modifica (decremento)

DATI TECNICI	
Tensione di alimentazione	230 V ac 50/60Hz
Contatti di uscita	1NA/NC 8A (AC1) / 4A (AC15) 250 V ac
Riserva di carica	48 ore
Dimensioni	2 moduli ChoruSmart
N. attivazioni/disattivazioni	144

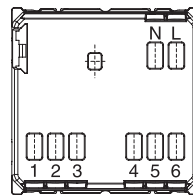

#### Morsetti di cablaggio

- Alimentazione:** L - Fase  
N - Neutro
- Rele di uscita:** 1 - Contatto NA  
2 - Contatto NC  
3 - Comune
- Linea seriale:** 4 - TX (dati in uscita)  
5 - GND (comune)  
6 - RX (dati in ingresso)

## DIMMER

### Regolatori elettronici comando rotativo, per carichi resistivi / induttivi

Dimmer con regolazione tradizionale potenziometrica e spegnimento statico con manopola in posizione zero.

Riferimenti normativi: EN 60669-1; EN 60669-2-1

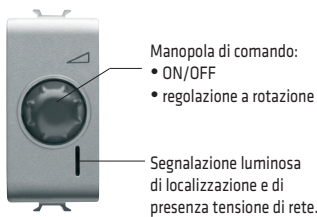

GW 10 564 - GW 12 564 - GW 13 564  
GW 14 564 - GW 15 564

DATI TECNICI	
<b>Codice prodotto</b>	GW 1x 564
<b>Tecnologia</b>	a TRIAC
<b>Tensione di alimentazione</b>	230 V ac
<b>Potenza max carico resistivo</b>	100 - 900W
<b>Potenza max carico induttivo</b>	40 - 300VA
<b>Carico regolabile</b>	
- Lampade ad incandescenza e alogene	•
- Trasformatori toroidali, lamellari	•
<b>Dimensioni</b>	1 modulo ChoruSmart

Articolo destinato esclusivamente all'esportazione un limitato numero di Paesi non aderenti all'Unione Europea o candidati a farne parte e all'Area Europea di Libero Scambio.

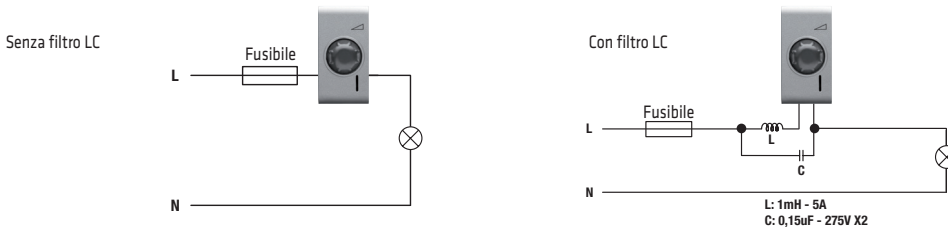

La conformità alla Direttiva EMC e garantita esclusivamente collegando il regolatore GW1X564 ad un filtro LC come indicato nella sezione "schema di collegamento".

#### Impiego tipico:

- Settore residenziale per regolazione sorgenti luminose.

#### AVVERTENZE D'USO

- Il collegamento deve avvenire in associazione a un portafusibile (es. GW1x491) con fusibile rapido ad alto potere di interruzione tipo F5AH 250Vac come risulta dagli schemi.
- Il regolatore non è provvisto di interruzione meccanica nel circuito principale e non fornisce quindi separazione galvanica. Il circuito sul lato carico deve essere considerato sempre in tensione.
- I conduttori devono essere spinti a fondo scatola. Evitare che i conduttori presenti nella scatola vengano a contatto con le pareti del dimmer.
- Non installare termostati o cronotermostati a fianco del dimmer.
- Max n.1 regolatore per scatola tonda/quadra. Max n.2 regolatori per scatola rettangolare; nel caso di installazione di 2 regolatori nella stessa scatola, i carichi massimi comandabili da ciascun regolatore devono essere ridotti del 50%. Non è permessa l'installazione di più prodotti affiancati all'interno dello stesso contenitore: è necessario inserire un modulo copriforo tra due apparecchi elettronici.
- Da utilizzare in luoghi asciutti e non polverosi ad una temperatura compresa tra 0 °C e +35 °C.

## Regolatore elettronico comando rotativo con deviatore, per carichi resistivi/induttivi

Dimmer con deviatore incorporato che rende possibile il comando accensione e spegnimento da un secondo punto (mediante deviatore) o da più punti (mediante invertitori). Accensione e spegnimento con pressione sulla manopola; regolazione mediante rotazione della stessa.

Riferimenti normativi: EN 60669-1; EN 60669-2-1

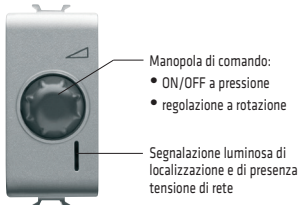

GW 10 567 - GW 12 567 - GW 13 567  
GW 14 567 - GW 15 567

DATI TECNICI	
<b>Codice prodotto</b>	GW 1x 567
<b>Tecnologia</b>	a TRIAC
<b>Tensione di alimentazione</b>	230 V ac
<b>Potenza max carico resistivo</b>	100 - 500W
<b>Potenza max carico induttivo</b>	100 - 500VA
<b>Carico regolabile</b>	<ul style="list-style-type: none"> <li>- Lampade ad incandescenza e alogene</li> <li>- Trasformatori toroidali, lamellari</li> </ul>
<b>Dimensioni</b>	1 modulo ChoruSmart

### Impiego tipico:

- Settore residenziale per regolazione sorgenti luminose.
- In impianti esistenti il dimmer con deviatore può essere semplicemente installato in sostituzione di un deviatore, senza modificare il circuito originario.

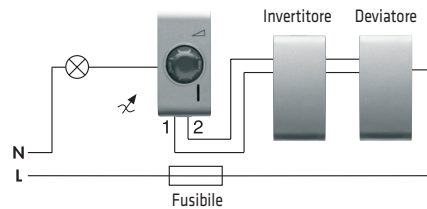
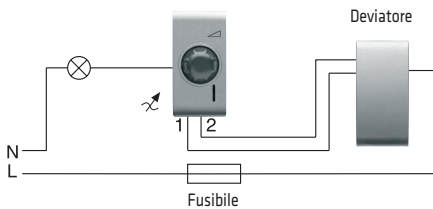

### AVVERTENZE D'USO

- Il collegamento deve avvenire in associazione a un portafusibile (es. GW1x491) con fusibile rapido ad alto potere di interruzione tipo F2,5AH 250Vac come risulta dagli schemi.
- I conduttori devono essere spinti a fondo scatola. Evitare che i conduttori presenti nella scatola vengano a contatto con le pareti del dimmer.
- Non installare termostati o cronotermostati a fianco del dimmer.
- Max n.1 regolatore per scatola tonda/quadra. Max n.2 regolatori per scatola rettangolare; nel caso di installazione di 2 regolatori nella stessa scatola, i carichi massimi comandabili da ciascun regolatore devono essere ridotti del 50%. Non è permessa l'installazione di più prodotti affiancati all'interno dello stesso contenitore: è necessario inserire un modulo copriforo tra due apparecchi elettronici.
- Da utilizzare in luoghi asciutti e non polverosi ad una temperatura compresa tra 0 °C e +35 °C.

## Regolatore elettronico universale comando rotativo con deviatore

Dimmer con deviatore incorporato che rende possibile il comando accensione e spegnimento da un secondo punto (mediante deviatore) o da più punti (mediante invertitori). Accensione e spegnimento con pressione sulla manopola; regolazione mediante rotazione della stessa. Possibilità di funzionamento sia con che senza conduttore N collegato.

Riferimenti normativi: EN 60669-1; EN 60669-2-1



Manopola di comando:  
 • ON/OFF a pressione  
 • regolazione a rotazione

Segnalazione luminosa di localizzazione e di presenza tensione di rete

GW 10 575 - GW 12 575 - GW 13 575  
 GW 14 575 - GW 15 575

DATI TECNICI	
Codice prodotto	GW 1x 575
Tensione di alimentazione	230V ac - 50Hz
Dimensioni	1 modulo ChoruSmart

### Impiego tipico:

- Settore residenziale per regolazione sorgenti luminose.
- In impianti esistenti il dimmer con deviatore può essere semplicemente installato in sostituzione di un deviatore, senza modificare il circuito originario.

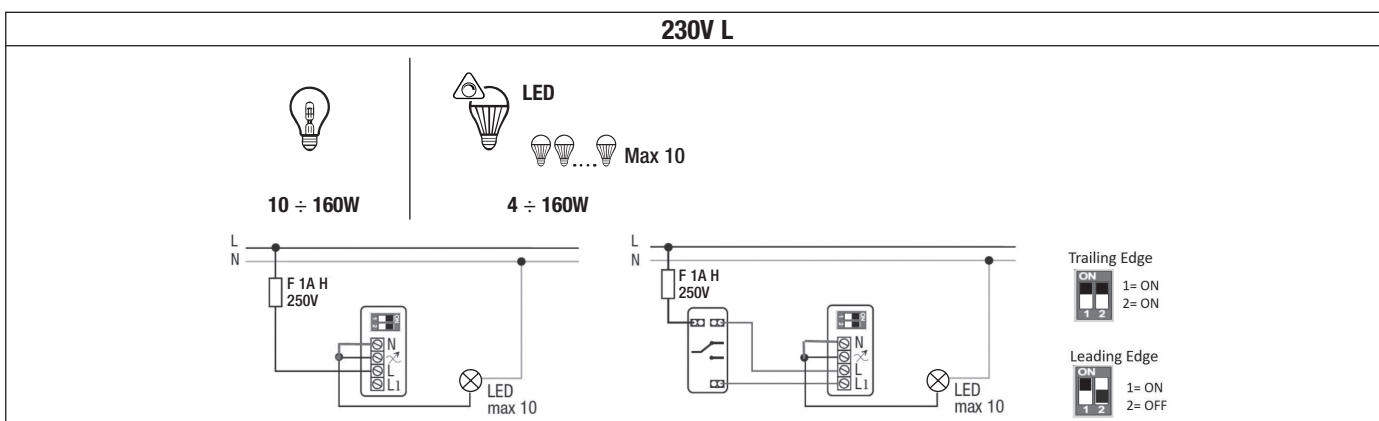
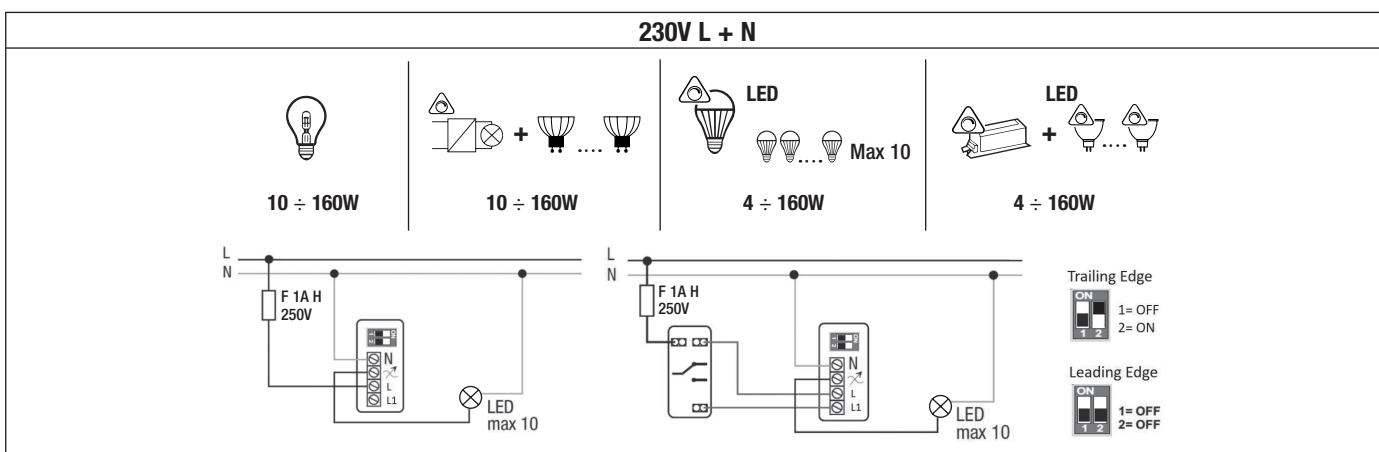

### AVVERTENZE D'USO

- Il collegamento deve avvenire in associazione a un portafusibile (es. GW1x491) con fusibile rapido ad alto potere di interruzione tipo F1AH 250Vac come risulta dagli schemi.
- I conduttori devono essere spinti a fondo scatola. Evitare che i conduttori presenti nella scatola vengano a contatto con le pareti del dimmer.
- Non installare termostati o cronotermostati a fianco del dimmer.
- Max n.1 regolatore per scatola tonda/quadra. Max n.2 regolatori per scatola rettangolare; nel caso di installazione di 2 regolatori nella stessa scatola, i carichi massimi comandabili da ciascun regolatore devono essere ridotti del 50%. Non è permessa l'installazione di più prodotti affiancati all'interno dello stesso contenitore: è necessario inserire un modulo copriforo tra due apparecchi elettronici.
- Da utilizzare in luoghi asciutti e non polverosi ad una temperatura compresa tra 0 °C e +35 °C.



## Regolatori elettronici universali a pulsante

Dimmer a doppio pulsante, con possibilità di comando e regolazione da un numero qualsiasi di punti mediante pulsanti unipolari con contatto NA; accensione e spegnimento graduali mediante tocco breve al livello di regolazione predeterminato (memoria intensità); regolazione mediante pressione prolungata. Un dip-switch posto sul fianco dei dispositivi permette di impostare il tipo di pilotaggio delle lampade dimmerabili (modalità Leading Edge o Trailing Edge) e il tipo di accensione (Flash-start o Soft-start).

Riferimenti normativi:  
EN 60669-1; EN 60669-2-1

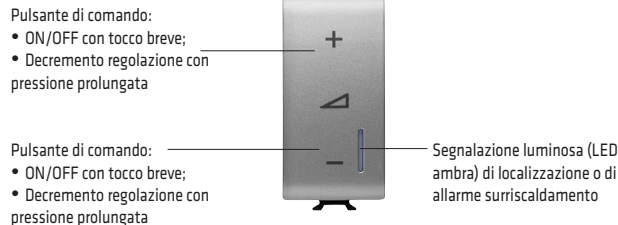

DATI TECNICI		
<b>Codice prodotto</b>	GW 1x 572 A	GW 1x 573 A
<b>Tensione di alimentazione</b>	230 V ac - 50/60Hz	230 V ac - 50/60Hz
<b>Carico regolabile</b>		
Potenza max lampade ad incandescenza ed alogene	40-300W	40-300W
Potenza max trasformatori toroidali e lamellari	40-300W	40-300W
Potenza max trasformatori elettronici	40-300W	40-300W
Potenza max lampade LED 230V dimmerabili	5-150W (max. 10 lampade)	5-150W (max. 10 lampade)
<b>Dimensioni</b>	1 modulo ChoruSmart	2 moduli ChoruSmart

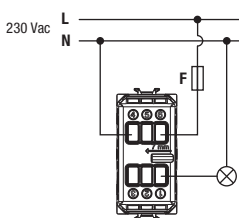

Comando luce da 1 punto

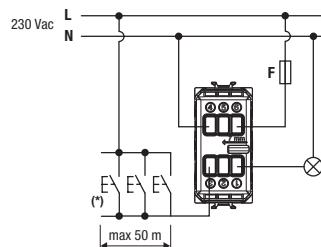

Comando luce da più punti con pulsanti NA

Note:

(\*) non è possibile utilizzare pulsanti luminosi con lampada integrata per il comando da remoto

### AVVERTENZE D'USO

Il collegamento deve avvenire in associazione a un portafusibile (es. GW1x491) con fusibile rapido ad alto potere di interruzione tipo F2AH 250Vac come risulta dagli schemi. I conduttori devono essere spinti a fondo scatola. Evitare che i conduttori presenti nella scatola vengano a contatto con le pareti del dimmer.

Non installare termostati o cronotermostati a fianco del dimmer.

Max n.1 regolatore per scatola tonda/quadra. Max n.2 regolatori per scatola rettangolare; nel caso di installazione di 2 regolatori nella stessa scatola, i carichi massimi comandabili da ciascun regolatore devono essere ridotti del 50%. Non è permessa l'installazione di più prodotti affiancati all'interno dello stesso contenitore: è necessario inserire un modulo copriforo tra due apparecchi elettronici.

Il regolatore non è provvisto di interruzione meccanica nel circuito principale e non fornisce quindi separazione galvanica. Il circuito sul lato carico deve essere considerato sempre in tensione. Da utilizzare in luoghi asciutti e non polverosi ad una temperatura compresa tra 0 °C e +35 °C

## Regolatore elettronico a pulsante, per carichi resistivi/induttivi

Dimmer del tipo a pulsante, con possibilità di comando e regolazione da un numero qualsiasi di punti mediante pulsanti unipolari con contatto NA; accensione e spegnimento graduali mediante tocco breve al livello di regolazione predeterminato (memoria intensità); regolazione mediante pressione prolungata dello stesso tasto.

Riferimenti normativi: EN 60669-1; EN 60669-2-1

Pulsante di comando:  
- ON/OFF con tocco;  
- regolazione con pressione prolungata

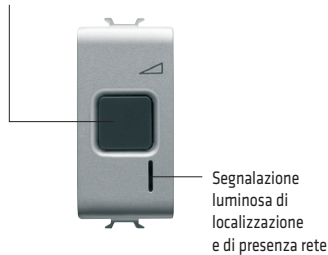

DATI TECNICI	
<b>Codice prodotto</b>	GW 1x 568
<b>Tecnologia</b>	a TRIAC
<b>Tensione di alimentazione</b>	230 V ac
<b>Potenza max carico resistivo</b>	60 - 500W
<b>Potenza max carico induttivo</b>	60 - 500VA
<b>Carico regolabile</b>	
- Lampade ad incandescenza e alogene	•
- Trasformatori ferromagnetici	•
<b>Dimensioni</b>	1 modulo ChoruSmart

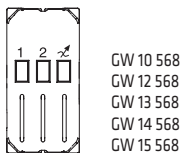

### Morsetti di cablaggio

**Alimentazione:** 2 - Fase  
**Comando:** ⚡ - Carico  
**Ingresso:** 1 - Comando remoto

CARATTERISTICHE	VANTAGGI
<b>Memorizzazione del livello di regolazione</b>	Facilità nel posizionarsi su un livello di regolazione standard
<b>Accensione graduale</b>	Aumento della vita della lampada riducendo lo stress del filamento durante l'accensione a freddo, inoltre evita l'effetto abbagliante delle persone
<b>Spegnimento graduale</b>	Garantisce un passaggio graduale dallo stato di massima luminosità a quello di spento

### Impiego tipico:

- Settore residenziale per regolazione sorgenti luminose.
- Settore terziario, in camere d'albergo, ambienti per comunità, sale conferenza, per la regolazione delle sorgenti luminose.
- In impianti esistenti i dimmer possono essere semplicemente installati sostituendo i deviatori, senza modificare il circuito originario.

Comando e regolazione da più punti con pulsanti NA

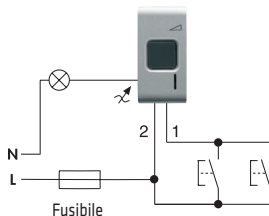

Comando da due punti (2 deviatori)

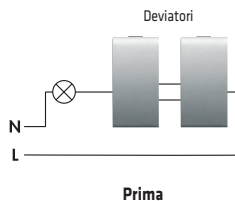

Comando e regolazione da due punti (1 dimmer + 1 o più pulsanti NA)

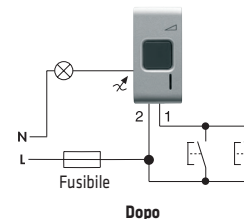

### AVVERTENZE D'USO

- Il collegamento deve avvenire in associazione a un portafusibile (es. GW1x491) con fusibile rapido ad alto potere di interruzione tipo F2,5AH 250Vac come risulta dagli schemi.
- I conduttori devono essere spinti a fondo scatola. Evitare che i conduttori presenti nella scatola vengano a contatto con le pareti del dimmer.
- Non installare termostati o cronotermostati a fianco del dimmer.
- Max n.1 regolatore per scatola tonda/quadra. Max n.2 regolatori per scatola rettangolare; nel caso di installazione di 2 regolatori nella stessa scatola, i carichi massimi comandabili da ciascun regolatore devono essere ridotti del 50%. Non è permessa l'installazione di più prodotti affiancati all'interno dello stesso contenitore: è necessario inserire un modulo copriforo tra due apparecchi elettronici.
- Il regolatore non è provvisto di interruzione meccanica nel circuito principale e non fornisce quindi separazione galvanica. Il circuito sul lato carico deve essere considerato sempre in tensione.
- Da utilizzare in luoghi asciutti e non polverosi ad una temperatura compresa tra 0 °C e +35 °C.

## PULSANTI ELETTRONICI

### Introduzione

I pulsanti elettronici rappresentano una innovativa gamma di apparecchi modulari, caratterizzati da una corsa minima e da un azionamento leggero e silenzioso, per l'impianto elettrico, sia di tipo tradizionale che domotico.

### Pulsante elettronico luminoso

Il pulsante generico per applicazioni 230V ac è specifico per il comando di relè bistabili, interruttori elettronici per carichi gravosi o dimmer dotati di ingresso per comando remoto. Dotato di led di localizzazione di colore ambra.



GW 10 912  
GW 12 912  
GW 13 912  
GW 14 912  
GW 15 912

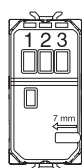

**Morsetti di cablaggio**

**Alimentazione:** 1 - Neutro  
3 - Fase  
**Comando:** 2 - Carico

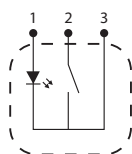

#### DATI TECNICI

<b>Codice prodotto</b>	GW 1x 912
<b>Tensione di alimentazione</b>	230 V ac - 50/60 Hz
<b>Portata contatto</b>	4A (AC1) - 230V ac
<b>Tipo di carico</b>	Relè Dimmer (dotati di ingresso per comando remoto)
<b>LED</b>	Localizzazione (colore ambra)
<b>Dimensioni</b>	1 modulo ChoruSmart

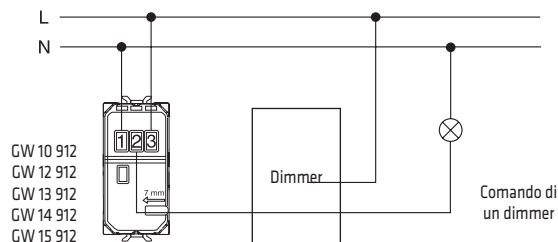
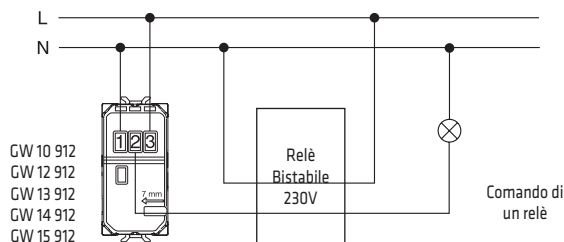

### Pulsante elettronico luminoso per ingressi BUS

Il pulsante per ingressi bus è dedicato per collegamenti di interfacce contatti bus KNX. Dotato di led a due colori (per localizzazione notturna o segnalazione stato carico).



GW 10 913  
GW 12 913  
GW 13 913  
GW 14 913  
GW 15 913



GW 10 916  
GW 12 916  
GW 13 916  
GW 14 916  
GW 15 916

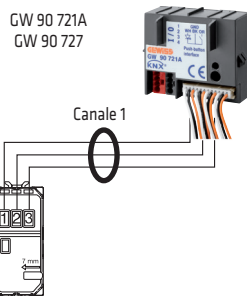

**Morsetti di cablaggio**

**Comando:** 1 - LED  
3 - Comune  
2 - Contatto

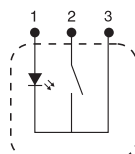

#### DATI TECNICI

<b>Codice prodotto</b>	GW 1x 913, GW 1x 916 (1M) GW 1x 917, GW 1x 918 (2M)
<b>Tipo di contatto</b>	Privo di potenziale
<b>Tipo di carico</b>	Interfacce contatti bus
<b>LED</b>	Bicolore: ambra/verde, con colore selezionabile mediante selettore. Programmabile per operare come spia di localizzazione notturna o per indicare lo stato del carico
<b>Dimensioni</b>	1 modulo ChoruSmart

## Pulsante elettronico doppio

Il pulsante doppio per tapparelle è dedicato per collegamenti di interfacce contatti bus KNX o di centraline elettroniche per la movimentazione di tapparelle.



GW 10 914  
GW 12 914  
GW 13 914  
GW 14 914  
GW 15 914

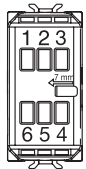

### Morsetti di cablaggio

**Freccia su:** 1 - Contatto NA  
2 - Contatto NC  
3 - Comune  
**Freccia giù:** 4 - Contatto NA  
5 - Contatto NC  
6 - Comune

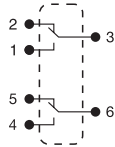

DATI TECNICI	
<b>Codice prodotto</b>	GW 1x 914
<b>Tipo di contatto</b>	Doppio contatto, privo di potenziale, con interblocco
<b>Tipo di carico</b>	Interfacce contatti bus Centraline elettroniche per tapparelle
<b>Dimensioni</b>	1 modulo ChoruSmart

Collegamento di 2 canali di un'interfaccia contatti bus KNX

GW 10 914  
GW 12 914  
GW 13 914  
GW 14 914  
GW 15 914

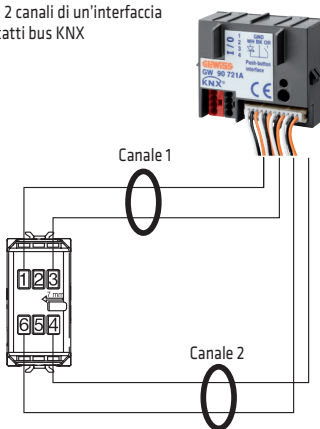

GW 90 721A  
GW 90 727

Collegamento a centralina elettronica per movimento tapparelle

GW 10 914  
GW 12 914  
GW 13 914  
GW 14 914  
GW 15 914

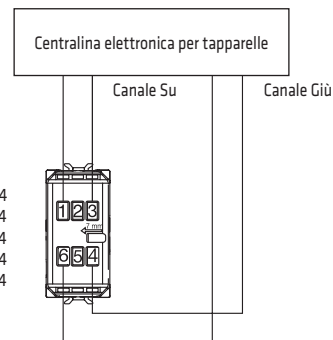

## Pulsante elettronico universale

Il pulsante è adatto per collegamenti di interfacce contatti bus KNX o per il comando di relè bistabili, interruttori elettronici per carichi gravosi o dimmer dotati di ingresso per comando remoto.



GW 10 915  
GW 12 915  
GW 13 915  
GW 14 915  
GW 15 915

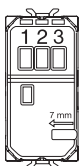

### Morsetti di cablaggio

1 - Contatto NA  
2 - Contatto NC  
3 - Fase

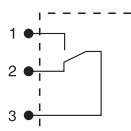

DATI TECNICI	
<b>Codice prodotto</b>	GW 1x 915
<b>Portata contatto</b>	4A (AC1) - 230 V ac
<b>Tipo di contatto</b>	Privo di potenziale
<b>Tipo di carico</b>	Relè Dimmer (dotati di ingresso per comando remoto) Interfacce contatti bus
<b>Dimensioni</b>	1 modulo ChoruSmart

## CONTROLLO CLIMA

### Cronotermostato - programmazione giornaliera/settimanale

Il cronotermostato consente di controllare in modo automatico su base settimanale la temperatura e le temporizzazioni all'interno dell'ambiente d'installazione, in combinazione con gli impianti di riscaldamento o di condizionamento.

- Alimentato dalla tensione di rete
- Contatto di uscita a relè per il comando della caldaia, condizionatore, elettrovalvola di zona, ecc.
- Display LCD retroilluminato di colore bianco (la retroilluminazione entra in funzione ogni volta che uno dei tasti viene premuto e termina 5 secondi dopo l'ultima pressione)
- Programmazione su base settimanale (un programma per 7 giorni con profili orari indipendentemente configurabili per ciascun giorno)
- Impostazione profilo orario su base 24 ore con 3 diversi livelli di temperatura (T1, T2, T3) e visualizzazione del profilo
- Programmazione del profilo orario con risoluzione di 15 minuti senza limiti di numero di variazioni giornaliere
- Differenziale di regolazione impostabile e differenziato per RISCALDAMENTO e CONDIZIONAMENTO
- Funzioni PARTY e HOLIDAY per la programmazione di regimi di funzionamento speciali di differenti durate
- Modalità di funzionamento attivabili: AUTOMATICA / MANUALE / OFF
- Possibilità di scelta della funzione di auto-apprendimento del gradiente termico di impianto. Questa funzione ottimizza l'anticipo del riscaldamento (fino a 2 ore) in modo da garantire la temperatura impostata fin dall'inizio del programma;
- Batteria tampone ricaricabile.

Riferimenti normativi: EN 60730-1; EN 60730-2-7, EN 60730-2-9

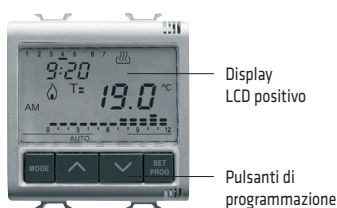

GW 10 703 - GW 12 703 - GW 14 703

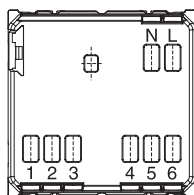

#### Morsetti di cablaggio

**Alimentazione:** L - Fase  
N - Neutro

**Relè di uscita:** 1 - Contatto NA  
2 - Contatto NC  
3 - Comune

**Linea seriale:** 4 - TX  
5 - GND (comune)  
6 - RX

DATI TECNICI	
<b>Codice prodotto</b>	GW 10 703 - GW 12 703 - GW 14 703
<b>Tensione di alimentazione</b>	230 V ac 50/60Hz
<b>Dimensioni</b>	2 moduli
<b>Contatto di uscita</b>	1NA/NC con contatto privo di potenziale 5A (AC1) / 2A (AC15) 250 V ac
<b>Temperatura di funzionamento</b>	-5 ÷ +45° C
<b>Campo di visualizzazione temperatura rilevata</b>	0 ÷ +45° C
<b>Campo di regolazione</b>	+5 ÷ +40° C
<b>Tolleranza</b>	±0,5°C a 20°C
<b>Riserva di carica</b>	48 ore



## Termostati Thermo ICE WiFi - da parete

I termostati consentono di gestire la temperatura e l'umidità dell'ambiente in cui sono installati. La regolazione della temperatura viene effettuata comandando, attraverso i relè locali, l'elettrovalvola del riscaldamento/raffrescamento. Il dispositivo è in grado di gestire impianto di riscaldamento/raffrescamento a due o quattro vie, avendo in dotazione due relè di uscita. Nel caso per il controllo del riscaldamento/raffrescamento sia utilizzato un solo relè, l'altro potrebbe essere utilizzato per comandare un sistema di deumidificazione.

I termostati, con superficie in tecnopolimero, sono dotati di display retroilluminato a LED bianchi, comandi touch, slider circolare touch, LED di segnalazione RGB ed integrano un sensore temperatura, un sensore umidità e un sensore di prossimità per l'attivazione della retroilluminazione.

Il termostato prevede:

- 2 tipi di funzionamento: riscaldamento e raffrescamento, con algoritmi di controllo indipendenti;
- 6 modalità di funzionamento: OFF (antigelo/protezione alte temperature), Economy, Precomfort, Comfort, Manuale e Automatica;
- 4 temperature di regolazione per il riscaldamento (Teconomy, Tprecomfort, Tcomfort, Tantigelo);
- 4 temperature di regolazione per il raffrescamento (Teconomy, Tprecomfort, Tcomfort, Tprotezione\_alte\_temperature);
- 2 tipi di controllo: modalità HVAC o Setpoint;
- Algoritmi di controllo: 2 punti ON/OFF o proporzionale PI con controllo PWM;
- 2 uscite a relè con contatto NA, utilizzabile dal termostato per il comando dell'elettrovalvola del riscaldamento, del raffrescamento o dell'umidità (vedi tabella sopra);
- 1 ingresso per sensore NTC di temperatura esterna (es: sensore di protezione per riscaldamento a pavimento).

I termostati Thermo ICE WiFi integrano un'interfaccia WiFi per il collegamento in rete WLAN domestica/internet e gestione via APP. Attraverso la App THERMO ICE 2.0 è possibile comandare il termostato e visualizzarne lo stato di funzionamento, impostare i parametri e la programmazione dei profili di temperatura (funzione cronotermostato), comandare l'accensione in funzione della tua posizione rilevata dal tuo smartphone (funzione geolocalizzazione), visualizzare l'andamento nel tempo della temperatura, umidità e delle accensioni dell'impianto di riscaldamento/raffrescamento.

La APP THERMO ICE 2.0 è disponibile per smartphone e tablet con sistemi iOS e Android e utilizza una connessione via Cloud con il termostato.

Riferimenti normativi: EN 60730-2-7, EN 60730-2-9



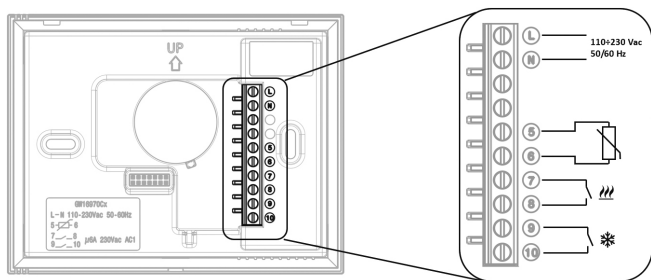

DATI TECNICI	
<b>Alimentazione</b>	110 V ac - 230 V ac, 50/60 Hz Assorbimento < 3W (in stand by < 1W)
<b>Ingressi</b>	1 Ingresso per sensore esterno di temperatura (es: GW 10 800), tipo NTC 10K
<b>Uscite</b>	2 NA con contatto privo di potenziale 6A (cosφ=1) 250 V ac
<b>Campo di regolazione temperatura</b>	da +10 a +35 °C
<b>Dimensioni (BxHxP)</b>	123,2x95,2x20,6 mm
<b>Montaggio</b>	su scatola rettangolare 3 posti o direttamente a parete (con viti e tasselli in dotazione)
<b>Connessione WiFi</b>	2.4 GHz IEEE 802.11 b/g/n

## Termostato

Il termostato da incasso posto a comando di una caldaia e/o un condizionatore regola la temperatura in modo semplice ed efficace. La scelta della temperatura desiderata, viene effettuata semplicemente ruotando la manopola e posizionandola sul valore desiderato.

Il selettore frontale permette di selezionare 3 differenti modalità di funzionamento.

- ESTATE (Condizionatore) l'uscita sarà attiva quando la temperatura rilevata dal termostato risulterà essere superiore al valore indicato dalla manopola.
- INVERNO (Caldaia), l'uscita del relè sarà attiva quando la temperatura rilevata dal termostato risulterà essere inferiore al valore indicato dalla manopola. In modalità inverno è attiva la funzione antigelo preimpostata a +5°C.
- OFF, l'uscita non verrà mai attivata.

Riferimenti normativi: EN 60730-1; EN 60730-2-9

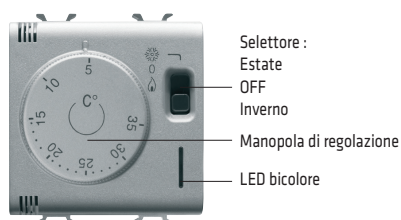

GW 10 705 - GW 12 705 - GW 13 705  
GW 14 705 - GW 15 705

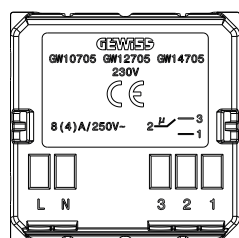

**Morsetti di collegamento**

**Alimentazione:** L - Fase  
N - Neutro

**Relè di uscita:** 1 - Contatto NA  
2 - Comune  
3 - Contatto NC

DATI TECNICI	
<b>Codice prodotto</b>	GW 1x 705
<b>Tensione di alimentazione</b>	230 V ac
<b>Potenza assorbita</b>	2VA
<b>Campo di regolazione</b>	+5 ÷ +35°C
<b>Differenziale termico</b>	1°C
<b>Contatto di uscita</b>	1NA/NC 8A (AC1) 250 V ac

Il termostato è dotato di due led; la segnalazione gialla ha funzione di localizzazione mentre quello verde indica l'attivazione dell'uscita.

## SICUREZZA

### Rivelatori presenza gas

I rivelatori di gas permettono la rivelazione di sostanze pericolose (CH<sub>4</sub>/GPL) per l'ambiente domestico in cui essi sono installati

- Segnalazione luminosa e acustica di allarme
- Chiusura di un'elettrovalvola tramite relè
- Segnalazione luminosa di malfunzionamento del sensore o del dispositivo
- Funzione di test di funzionamento del dispositivo

La chiusura dell'elettrovalvola tramite il relè viene effettuata dopo circa 20 secondi dall'inizio della situazione di allarme.

Il pulsante permette di eseguire il test di funzionamento: alla pressione si accende il LED rosso di segnalazione allarme, suona il buzzer, e dopo circa 20 secondi si aziona il relè. Al rilascio del pulsante si ha l'immediata disattivazione delle segnalazioni.

I rivelatori possono essere alimentati tramite l'alimentatore 12V a scomparsa GW10720.

A causa della particolare sensibilità termica del sensore GPL si raccomanda di distanziare il rivelatore GPL dall'alimentatore con un copriferro.

Riferimenti normativi: CEI 216-8

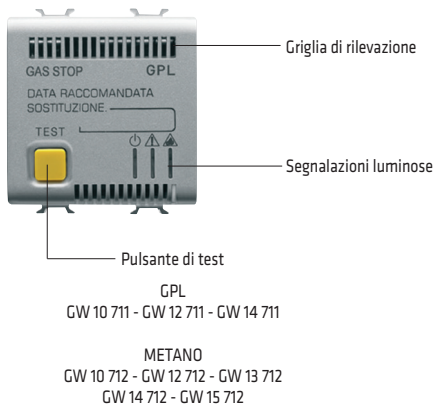

DATI TECNICI	
Tensione di alimentazione	12 V ac/dc
Potenza assorbita	2VA
Soglia di allarme	9% LIE (limite inferiore di esplosività)
Livello sonoro di allarme	85 dB a 1m
Temperatura di funzionamento	+5 ÷ +40 °C
Umidità relativa ambiente	+30 ÷ +90% senza condensa
Contatto di uscita in scambio	NA/NC 10A (NA)/3A (NC) 250 V ac
Dimensioni	2 moduli ChoruSmart
Durata dell'apparecchio	5 anni da quando viene alimentato

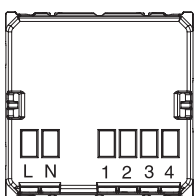

#### Morsetti di collegamento

- L-N - Alimentazione 12V ac/dc
- 1 - Comune
- 2 - Contatto NC
- 3 - Contatto NA
- 4 - Contatto NA

#### Schema di collegamento

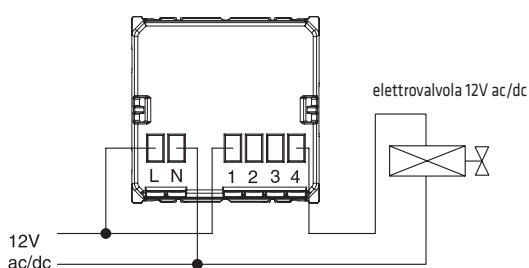

#### Corretto posizionamento dei rivelatori

##### Gas Metano (CH<sub>4</sub>)

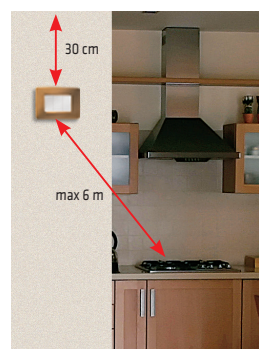

##### Gas GPL

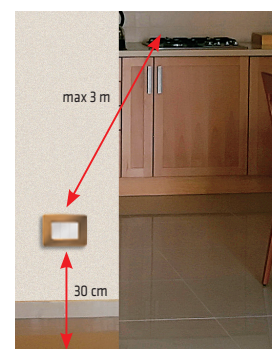



## Alimentatore 12Vdc

Trasformatore d'isolamento adatto all'alimentazione dei rivelatori gas Metano e GPL. Protetto internamente contro sovraccarichi, cortocircuiti e sovratemperature.



GW10720

### Morsetti di cablaggio

#### Alimentazione:

L - Fase  
N - Neutro

#### Uscita 12V:

+12V - Positivo  
-12V - Negativo

### DATI TECNICI

<b>Tensione di alimentazione</b>	110/240 V ac - 50/60Hz - 150mA
<b>Tensione d'uscita</b>	12 V dc - 300mA
<b>Dimensioni (mm)</b>	52x33x17

## Sistema anti allagamento con sensore a radiofrequenza

Il sistema anti allagamento si compone di uno o più sensori (GWA1514) che rilevano le perdite di acqua e un attuatore (GWA1521) per il comando dell'elettrovalvola. I dispositivi, che comunicano tra loro in radiofrequenza con protocollo ZigBee, devono essere inizialmente abbinati tramite una semplice procedura di associazione, utilizzando i pulsanti di programmazione e i dip-switch di cui sono provvisti.

I sensori possono essere liberamente posizionati a pavimento oppure fissati a parete tramite opportuno accessorio (GWA1541); l'attuatore è del tipo a scomparsa e può essere facilmente inserito sul fondo di scatole da incasso, in scatole di derivazione, oppure alloggiato all'interno di uno specifico copriforo ChoruSmart (GW1x750).

In caso di rilevazione di perdite di acqua, i sensori segnalano l'anomalia tramite segnalazioni luminose e acustiche e comandano, tramite l'attuatore, la chiusura del contatto dell'elettrovalvola. La riattivazione del contatto dell'elettrovalvola avviene solamente attraverso la pressione di un pulsante locale collegato all'attuatore.

I sensori acqua sono alimentati tramite batteria: la necessità di sostituzione delle batterie è preceduta da brevi segnalazioni acustiche e luminose.

Riferimenti normativi: IEC 60669-2-1, EN 300 328, 2014/53/UE

## Sensore acqua Zigbee



GW A1 514

DATI TECNICI	
Protocollo radio	Zigbee / IEE 802.15.4
Frequenza	2.4 GHz
Potenza in uscita	+8 dBm
Alimentazione	Batteria sostituibile CR123
Sirena	85 dB @3m
Grado di protezione	IP20
Temperatura di funzionamento	0 ÷ +50 °C
Dimensioni	Ø 60 x 37mm
Certificazioni	Zigbee

## Attuatore Zigbee

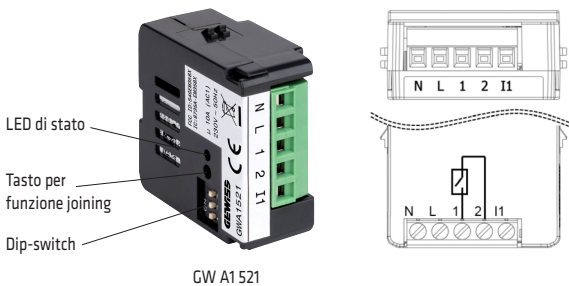

GW A1 521

DATI TECNICI	
Protocollo radio	Zigbee / IEE 802.15.4
Frequenza	2.4 GHz
Potenza in uscita	+3 dBm
Alimentazione	230V ac - 50 Hz
Contatto relè	10A NA - Libero da tensione
Morsetti	A vite - Sezione max 1,5mm <sup>2</sup>
Grado di protezione	IP20
Temperatura di funzionamento	-5 ÷ +45 °C
Dimensioni	42x40x20mm
Certificazioni	Zigbee

## Caratteristiche installative

### Schema di collegamento

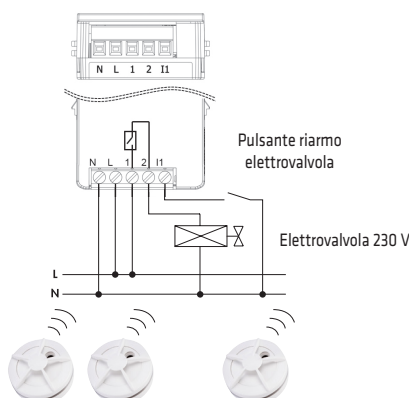

### Accessorio per sensore acqua



Accessorio per il montaggio a parete del sensore acqua GWA1514.

## COMPONENTI PER HOTEL

### Tasti intercambiabili per comandi basculanti e segnalazione luminosa “Non disturbare” e “Rifare la camera”

Tasti intercambiabili dotati di tampografia “Do not disturb” e “Make up the room” da utilizzare per personalizzare i dispositivi di comando basculanti ChoruSmart (es: interruttori, deviatori, commutatori, pulsanti, etc.) nelle camere d'albergo.

La spia di segnalazione, posta esternamente alla camera, segnala al personale di servizio l'intenzione del cliente di non essere disturbato oppure che venga riordinata la camera. La spia è predisposta per ospitare due unità di segnalazione a LED, non incluse (es: GW10881, GW10882, etc.).



Tasto intercambiabile  
DND  
GW 10 731 - GW 12 731 - GW 13 731  
GW 14 731 - GW 15 731



Tasto intercambiabile  
MUR  
GW 10 732 - GW 12 732 - GW 13 732  
GW 14 732 - GW 15 732



Tasto intercambiabile  
DND + MUR  
GW 10 733 - GW 12 733 - GW 13 733  
GW 14 733 - GW 15 733



Spia di segnalazione  
DND + MUR  
GW 10 736 - GW 12 736 - GW 13 736  
GW 14 736 - GW 15 736