

Reduktionen und Erweiterungen Messing

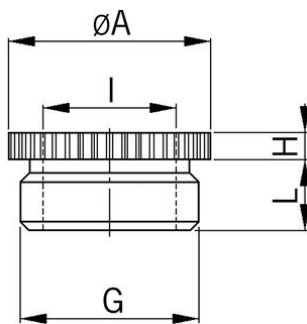

Reduktionen Messing

- Aussengewinde metrisch
- Innengewinde metrisch
- ohne O-Ring

Artikel-Nr.:	3545.63.40
EAN:	7611614229379
Material	Messing vernickelt
Einsatztemperatur	-40°C / +200°C
Schutzart	IP54
Gewinde	IP68, wenn Anschlussgewinde abgedichtet
Gewinde aussen	M63x1.5
Gewinde innen	M40x1.5
Durchmesser A	65 mm
Masswert (H)	5 mm
Gewindelänge (L)	11 mm
Versand	10
Preisgruppe	550