

# MSTB 2,5/ 7-ST-5,08 BD:V-RQSO - Leiterplattenstecker



1738875

<https://www.phoenixcontact.com/de/produkte/1738875>

Bitte beachten Sie, dass die in diesem PDF-Dokument angezeigten Daten aus unserem Online-Katalog generiert wurden. Bitte finden Sie die vollständigen Daten in der Benutzer-Dokumentation. Es gelten unsere Allgemeinen Nutzungsbedingungen für Downloads.



Leiterplattenstecker, Nennquerschnitt: 2,5 mm<sup>2</sup>, Farbe: grün, Nennstrom: 12 A, Bemessungsspannung (III/2): 320 V, Kontaktoberfläche: Sn, Kontaktart: Buchse, Anzahl der Reihen: 1, Polzahl: 7, Artikelfamilie: MSTB 2,5/..-ST, Rastermaß: 5,08 mm, Anschlussart: Schraubanschluss mit Zughülse, Schraubenangriffsform: L Längsschlitz, Anschlussrichtung Leiter/Platine: 0 °, Rasthaken: - Rasthaken, Stecksystem: COMBICON MSTB 2,5, Verriegelung: ohne, Befestigungsart: ohne, Verpackungsart: verpackt im Karton

## Ihre Vorteile

- Bekanntes Anschlussprinzip erlaubt weltweiten Einsatz
- Geringe Erwärmung durch höchste Kontaktkraft
- Erlaubt den Anschluss von zwei Leitern

## Kaufmännische Daten

Artikelnummer	1738875
Verpackungseinheit	50 Stück
Mindestbestellmenge	1.000 Stück
Hinweis	Auftragsgebundene Fertigung (keine Rücknahme)
Verkaufsschlüssel	AA
Produktschlüssel	AACAGC
GTIN	4067923302600
Gewicht pro Stück (inklusive Verpackung)	12,26 g
Gewicht pro Stück (exklusive Verpackung)	11,463 g
Zolltarifnummer	85366990
Ursprungsland	DE

# MSTB 2,5/ 7-ST-5,08 BD:V-RQSO - Leiterplattenstecker



1738875

<https://www.phoenixcontact.com/de/produkte/1738875>

## Technische Daten

### Artikeleigenschaften

Produkttyp	Leiterplattenstecker
Produktfamilie	MSTB 2,5/...-ST
Produktlinie	COMBICON Connectors M
Polzahl	7
Rastermaß	5,08 mm
Anzahl der Reihen	1

### Elektrische Eigenschaften

#### Eigenschaften

Nennstrom $I_N$	12 A
Nennspannung $U_N$	320 V
Durchgangswiderstand	1,3 m $\Omega$
Bemessungsspannung (III/3)	250 V
Bemessungsstoßspannung (III/3)	4 kV
Bemessungsspannung (III/2)	320 V
Bemessungsstoßspannung (III/2)	4 kV
Bemessungsspannung (II/2)	630 V
Bemessungsstoßspannung (II/2)	4 kV

### Anschlussdaten

#### Anschlusstechnik

Bauform	Standard
Steckverbindersystem	COMBICON MSTB 2,5
Nennquerschnitt	2,5 mm <sup>2</sup>
Kontaktart	Buchse

#### Verriegelung

Verriegelungsart	ohne
Befestigungstyp	ohne

#### Leiteranschluss

Anschlussart	Schraubanschluss mit Zughülse
Anschlussrichtung Leiter/Platine	0 °
Leiterquerschnitt starr	0,2 mm <sup>2</sup> ... 2,5 mm <sup>2</sup>
Leiterquerschnitt flexibel	0,2 mm <sup>2</sup> ... 2,5 mm <sup>2</sup>
Leiterquerschnitt AWG	24 ... 12
Leiterquerschnitt flexibel mit Aderendhülse ohne Kunststoffhülse	0,25 mm <sup>2</sup> ... 2,5 mm <sup>2</sup>
Leiterquerschnitt flexibel mit Aderendhülse mit Kunststoffhülse	0,25 mm <sup>2</sup> ... 2,5 mm <sup>2</sup>
2 Leiter gleichen Querschnitts starr	0,2 mm <sup>2</sup> ... 1 mm <sup>2</sup>
2 Leiter gleichen Querschnitts flexibel	0,2 mm <sup>2</sup> ... 1,5 mm <sup>2</sup>

# MSTB 2,5/ 7-ST-5,08 BD:V-RQSO - Leiterplattenstecker

1738875

<https://www.phoenixcontact.com/de/produkte/1738875>

2 Leiter gleichen Querschnitts flexibel m. Aderendhülse ohne Kunststoffhülse	0,25 mm <sup>2</sup> ... 1 mm <sup>2</sup>
2 Leiter gleichen Querschnitts flexibel m. TWIN-Aderendhülse mit Kunststoffhülse	0,5 mm <sup>2</sup> ... 1,5 mm <sup>2</sup>
Lehrdorn a x b / Durchmesser	2,8 mm x 2,0 mm / 2,4 mm
Abisolierlänge	7 mm
Antriebsform Schraubenkopf	Längsschlitz (L)
Anzugsdrehmoment	0,5 Nm ... 0,6 Nm

## Angaben zu Aderendhülsen ohne Isolierkragen

empfohlene Crimpzange	1212034 CRIMPFOX 6
-----------------------	--------------------

## Angaben zu Aderendhülsen mit Isolierkragen

empfohlene Crimpzange	1212034 CRIMPFOX 6
-----------------------	--------------------

## Materialangaben

### Materialangaben - Kontakt

Hinweis	WEEE/RoHS konform, whisker-frei nach IEC 60068-2-82/JEDEC JESD 201
Material Kontakt	Cu-Legierung
Oberflächenbeschaffenheit	schmelztauchverzinkt
Metalloberfläche Klemmstelle (Deckschicht)	Zinn (5 µm - 7 µm Sn)
Metalloberfläche Kontaktbereich (Deckschicht)	Zinn (5 µm - 7 µm Sn)

### Materialangaben - Gehäuse

Farbe (Gehäuse)	grün (6021)
Isolierstoff	PA
Isolierstoffgruppe	I
CTI nach IEC 60112	600
Brennbarkeitsklasse nach UL 94	V0
Glühdraht-Entflammbarkeitszahl GWFI nach EN 60695-2-12	850
Glühdraht-Entzündungstemperatur GWIT nach EN 60695-2-13	775
Temperatur der Kugeldruckprüfung nach EN 60695-10-2	125 °C

## Maße

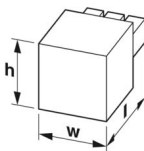
Maßzeichnung	
Rastermaß	5,08 mm
Breite [w]	35,56 mm
Höhe [h]	15 mm
Länge [l]	18,3 mm

# MSTB 2,5/ 7-ST-5,08 BD:V-RQSO - Leiterplattenstecker



1738875

<https://www.phoenixcontact.com/de/produkte/1738875>

## Hinweise

Hinweis zum Betrieb	COMBICON-Steckverbinder sind nach DIN EN 61984 Steckverbinder ohne Schaltleistung (COC). Bei bestimmungsgemäßem Gebrauch dürfen sie weder spannungsführend noch unter Last gesteckt oder getrennt werden.
---------------------	---

## Mechanische Prüfungen

### Prüfung auf Leiterbeschädigung und Lockerung

Prüfspezifikation	DIN EN 60999-1 (VDE 0609-1):2000-12
Ergebnis	Prüfung bestanden

### Zugprüfung

Prüfspezifikation	DIN EN 60999-1 (VDE 0609-1):2000-12
Leiterquerschnitt/Leiterart/Zugkraft Sollwert/Istwert	0,2 mm <sup>2</sup> / starr / > 10 N
	0,2 mm <sup>2</sup> / flexibel / > 10 N
	2,5 mm <sup>2</sup> / starr / > 50 N
	2,5 mm <sup>2</sup> / flexibel / > 50 N

### Steck- und Ziehkräfte

Prüfspezifikation	DIN EN 60512-13-2:2006-11
Ergebnis	Prüfung bestanden
Anzahl der Zyklen	25
Steckkraft je Pol ca.	8 N
Ziehkraft je Pol ca.	6 N

### Drehmomentprüfung

Prüfspezifikation	DIN EN 60999-1 (VDE 0609-1):2000-12
-------------------	-------------------------------------

### Beständigkeit von Aufschriften

Prüfspezifikation	DIN EN 60068-2-70:1996-07
Ergebnis	Prüfung bestanden

### Polarisation und Kodierung

Prüfspezifikation	DIN EN 60512-13-5:2006-11
Ergebnis	Prüfung bestanden

### Sichtprüfung

Prüfspezifikation	DIN EN 60512-1-1:2003-01
Ergebnis	Prüfung bestanden

### Maßprüfung

Prüfspezifikation	DIN EN 60512-1-2:2003-01
Ergebnis	Prüfung bestanden

## Umwelt- und Lebensdauerbedingungen

### Lebensdauerprüfung

# MSTB 2,5/ 7-ST-5,08 BD:V-RQSO - Leiterplattenstecker



1738875

<https://www.phoenixcontact.com/de/produkte/1738875>

Prüfspezifikation	DIN EN 60512-9-1 (VDE 0687-512-9-1):2010-12
Stehstoßspannung auf Meereshöhe	4,8 kV
Durchgangswiderstand R <sub>1</sub>	1,3 mΩ
Durchgangswiderstand R <sub>2</sub>	1,4 mΩ
Steckzyklen	25

## Klimatische Prüfung

Prüfspezifikation	DIN EN ISO 6988:1997-03
Korrosionsbeanspruchung	0,2 dm <sup>3</sup> SO <sub>2</sub> auf 300 dm <sup>3</sup> /40 °C/1 Zyklus
Wärmebeanspruchung	100 °C/168 h
Stehwechselspannung	2,21 kV

## Vibrationsprüfung

Prüfspezifikation	DIN EN 60068-2-6 (VDE 0468-2-6):2008-10
Frequenz	10 - 150 - 10 Hz
Sweep-Geschwindigkeit	1 Oktave/min
Amplitude	0,35 mm (10 Hz ... 60,1 Hz)
Beschleunigung	5g (60,1 Hz ... 150 Hz)
Prüfdauer je Achse	2,5 h
Prüfrichtungen	X-, Y- und Z-Achse

## Umgebungsbedingungen

Umgebungstemperatur (Lagerung/Transport)	-40 °C ... 70 °C
Relative Luftfeuchte (Lagerung/Transport)	30 % ... 70 %
Umgebungstemperatur (Montage)	-5 °C ... 100 °C
Umgebungstemperatur (Betrieb)	-40 °C ... 100 °C (in Abhängigkeit der Derating-Kurve)

## Elektrische Prüfungen

### Thermische Prüfung | Prüfgruppe C

Prüfspezifikation	DIN EN 60512-5-1:2003-01
Geprüfte Polzahl	12

### Isolationswiderstand

Prüfspezifikation	DIN EN 60512-3-1:2003-01
Isolationswiderstand benachbarte Pole	> 5 MΩ

### Luft- und Kriechstrecken |

Prüfspezifikation	DIN EN 60664-1 (VDE 0110-1):2008-01
Isolierstoffgruppe	I
Kriechstromfestigkeit (DIN EN 60112 (VDE 0303-11))	CTI 600
Bemessungsisolationsspannung (III/3)	250 V
Bemessungsstoßspannung (III/3)	4 kV
Mindestwert der Luftstrecke - inhomogenes Feld (III/3)	3 mm
Mindestwert der Kriechstrecke (III/3)	3,2 mm
Bemessungsisolationsspannung (III/2)	320 V
Bemessungsstoßspannung (III/2)	4 kV

# MSTB 2,5/ 7-ST-5,08 BD:V-RQSO - Leiterplattenstecker



1738875

<https://www.phoenixcontact.com/de/produkte/1738875>

Mindestwert der Luftstrecke - inhomogenes Feld (III/2)	3 mm
Mindestwert der Kriechstrecke (III/2)	3 mm
Bemessungsisolationsspannung (II/2)	630 V
Bemessungsstoßspannung (II/2)	4 kV
Mindestwert der Luftstrecke - inhomogenes Feld (II/2)	3 mm
Mindestwert der Kriechstrecke (II/2)	3,2 mm

## Verpackungsangaben

Verpackungsart	verpackt im Karton
----------------	--------------------

# MSTB 2,5/ 7-ST-5,08 BD:V-RQSO - Leiterplattenstecker

1738875

<https://www.phoenixcontact.com/de/produkte/1738875>

## Zeichnungen

Diagramm

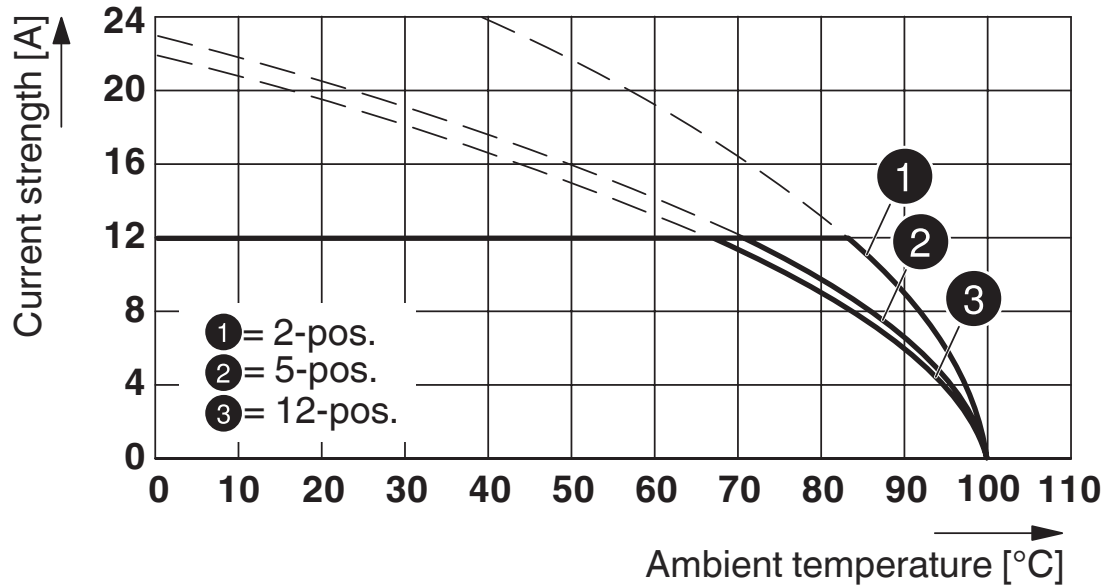

Typ: MSTB 2,5/...-ST-5,08 mit CC 2,5/...-G-5,08 P26THR

Diagramm



Typ: MSTB 2,5/...-ST-5,08 mit CCV 2,5/...-G-5,08 P26THR

# MSTB 2,5/ 7-ST-5,08 BD:V-RQSO - Leiterplattenstecker

1738875

<https://www.phoenixcontact.com/de/produkte/1738875>

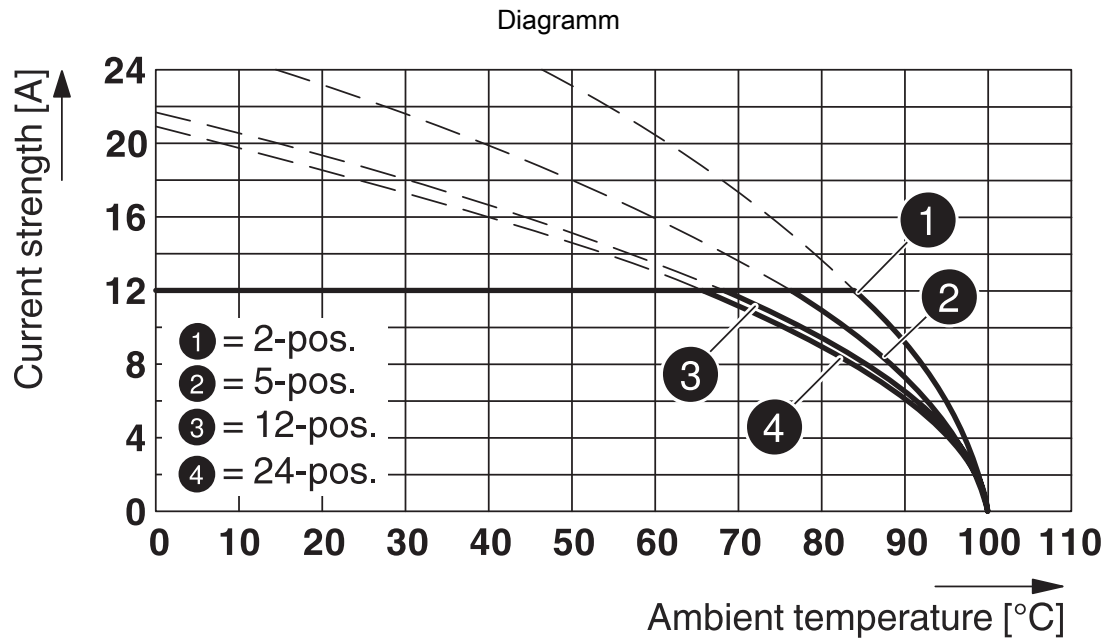

Typ: MSTB 2,5/...-ST-5,08 mit CCVA 2,5/...-G-5,08 P26THR

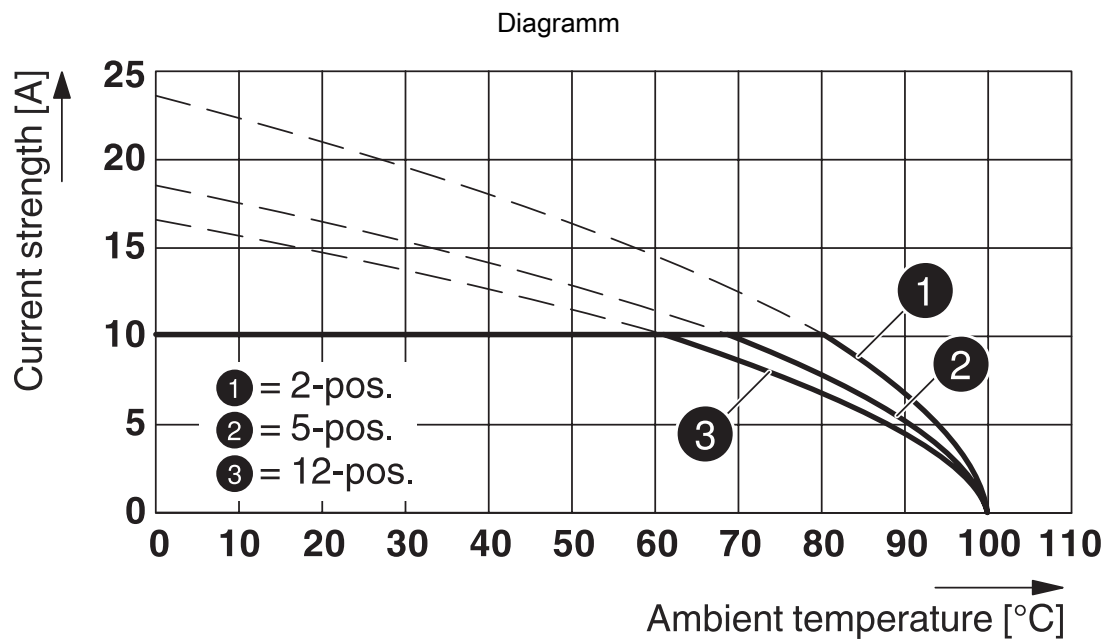

Typ: MSTB 2,5/...-ST-5,08 mit MDSTB 2,5/...-G-5,08

# MSTB 2,5/ 7-ST-5,08 BD:V-RQSO - Leiterplattenstecker



1738875

<https://www.phoenixcontact.com/de/produkte/1738875>

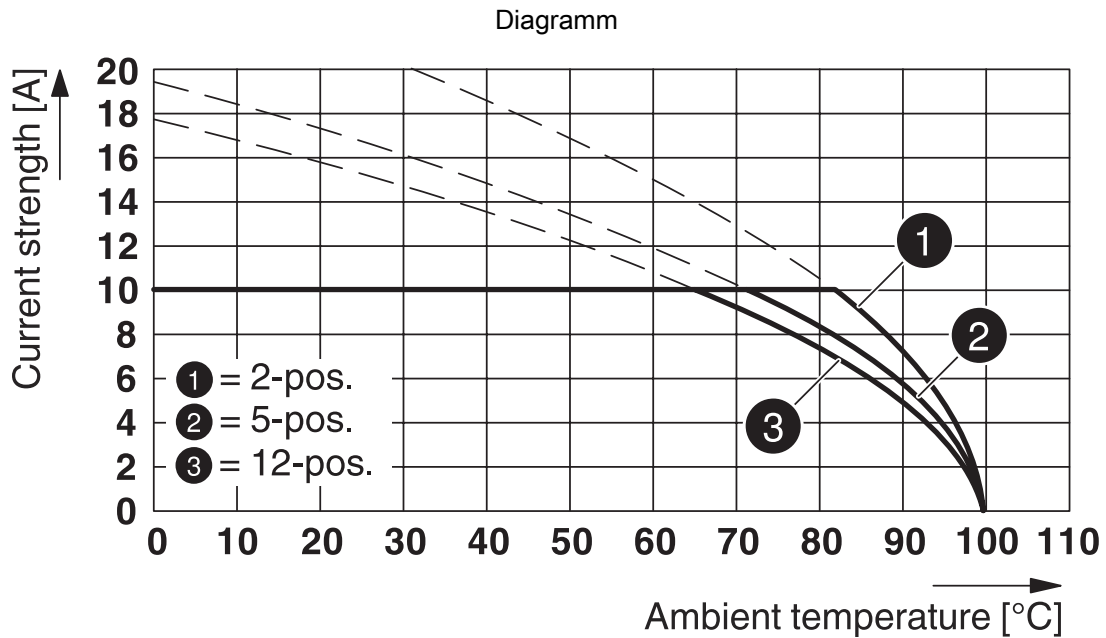

Typ: MSTB 2,5/...-ST-5,08 mit MDSTBA 2,5/...-G-5,08

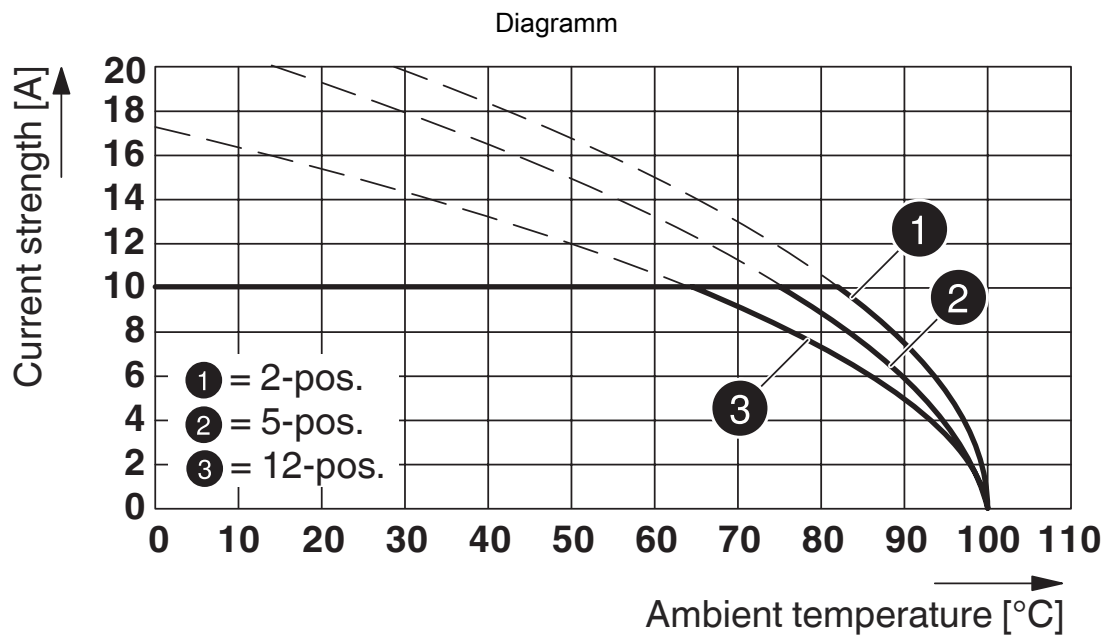

Typ: MSTB 2,5/...-ST-5,08 mit MDSTBW 2,5/...-G-5,08

# MSTB 2,5/ 7-ST-5,08 BD:V-RQSO - Leiterplattenstecker

1738875

<https://www.phoenixcontact.com/de/produkte/1738875>

Diagramm

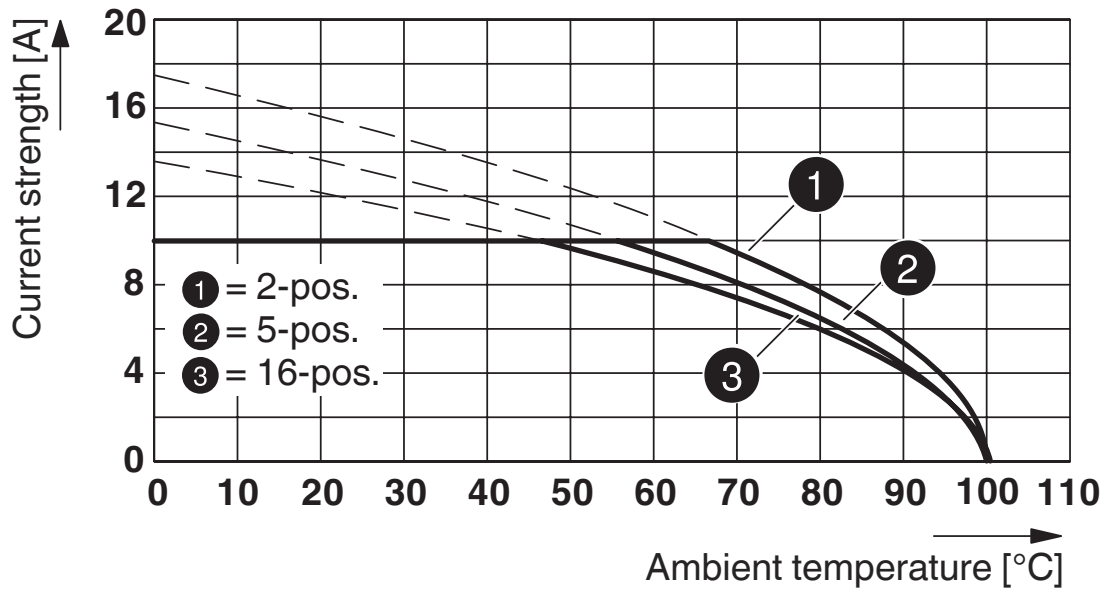

Typ: MSTB 2,5/...-ST-5,08 mit MDSTBV 2,5/...-G-5,08

Diagramm

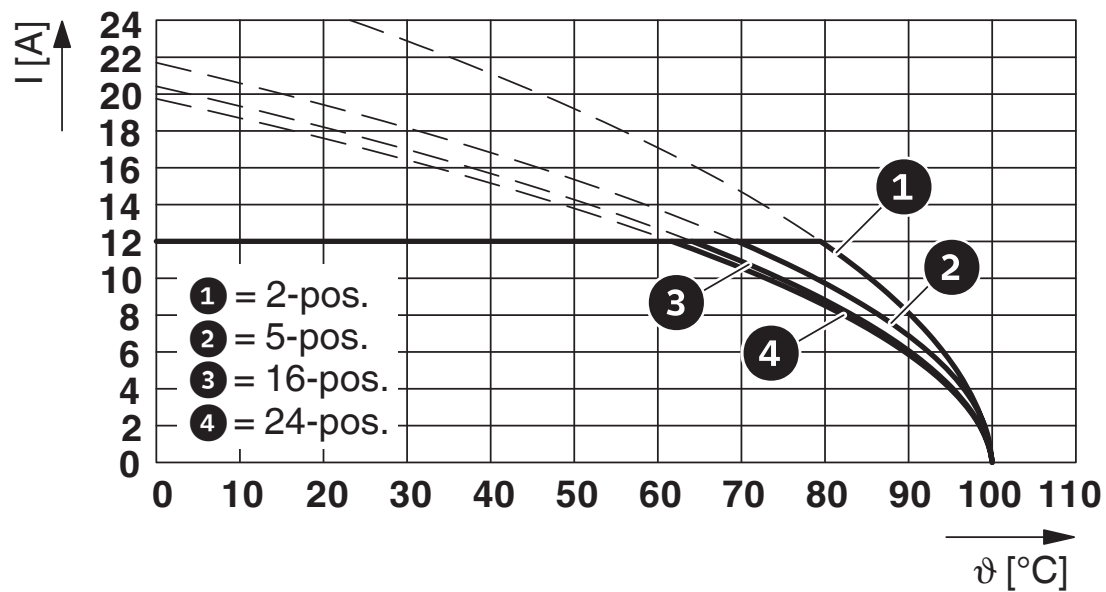

Typ: MSTB 2,5/...-ST-5,08 mit SMSTB 2,5/...-G-5,08

# MSTB 2,5/ 7-ST-5,08 BD:V-RQSO - Leiterplattenstecker

1738875

<https://www.phoenixcontact.com/de/produkte/1738875>

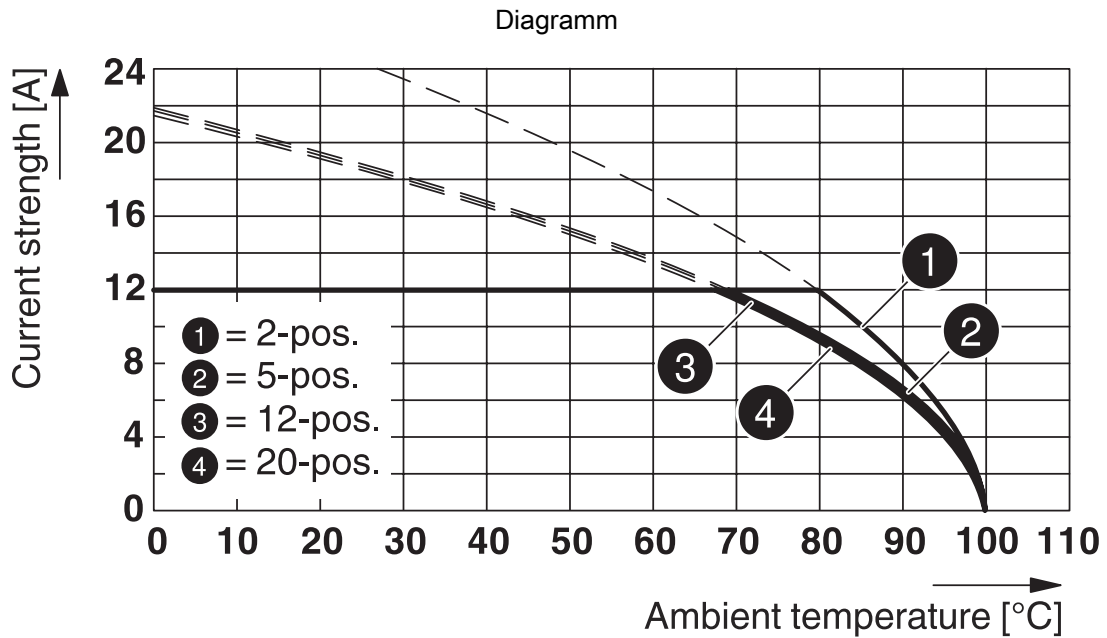

Typ: MSTB 2,5/...-ST-5,08 mit MVSTBU 2,5/...-GB-5,08

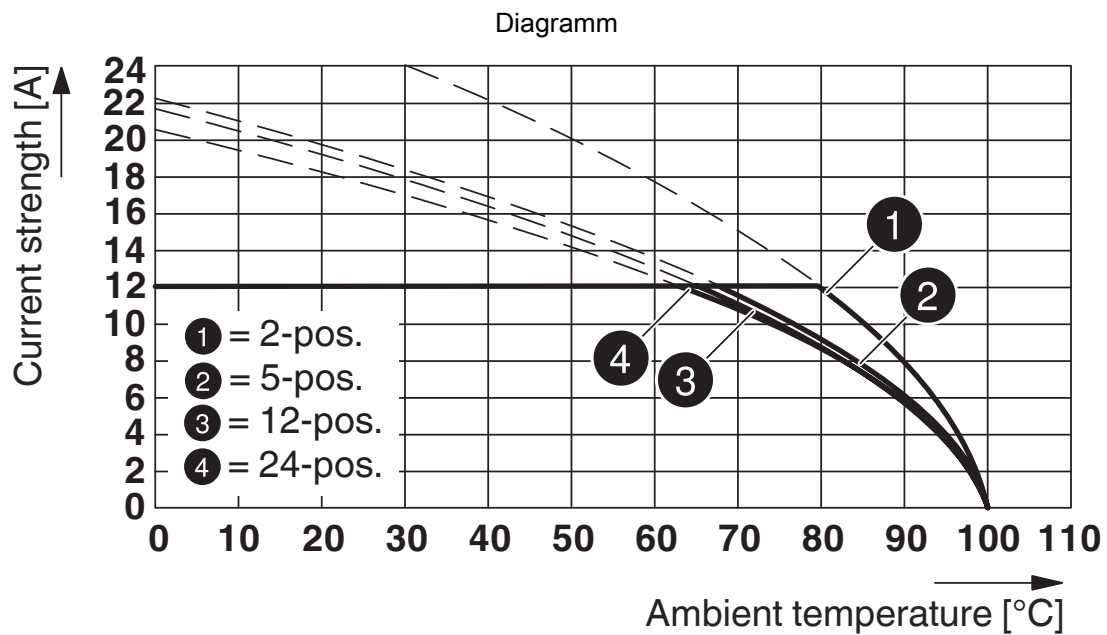

Typ: MSTB 2,5/...-ST-5,08 mit MSTB 2,5/...-G-5,08

# MSTB 2,5/ 7-ST-5,08 BD:V-RQSO - Leiterplattenstecker

1738875

<https://www.phoenixcontact.com/de/produkte/1738875>

Diagramm

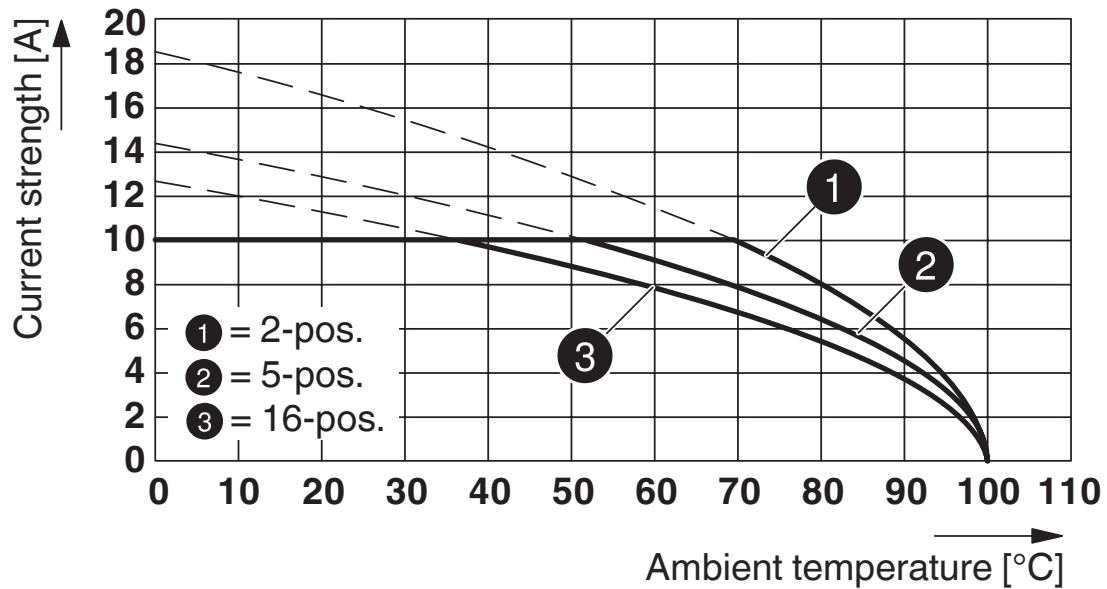

Typ: MSTB 2,5/...-ST-5,08 mit MDSTBVA 2,5/...-G-5,08

Diagramm

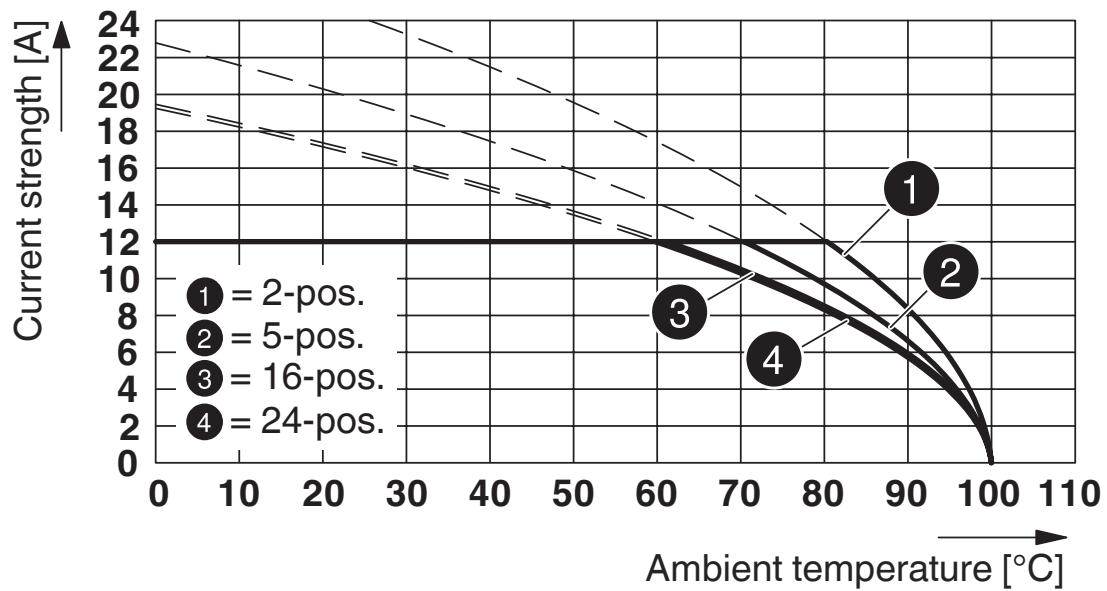

Typ: MSTB 2,5/...-ST-5,08 mit MSTBW 2,5/...-G-5,08

# MSTB 2,5/ 7-ST-5,08 BD:V-RQSO - Leiterplattenstecker

1738875

<https://www.phoenixcontact.com/de/produkte/1738875>

Diagramm

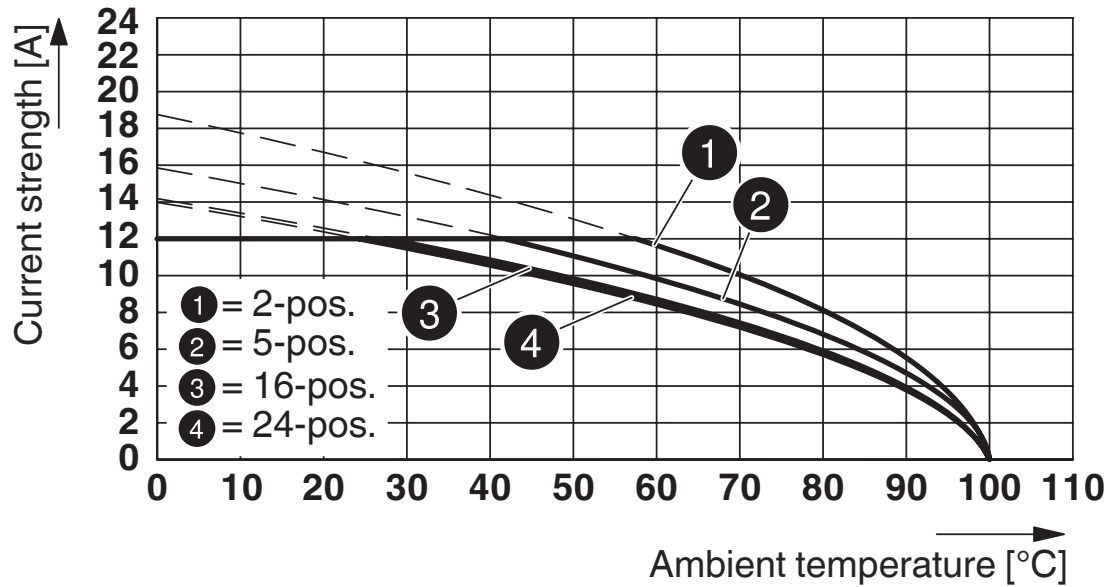

Typ: MSTB 2,5/...-ST-5,08 mit MSTBVA 2,5/...-G-5,08

Diagramm

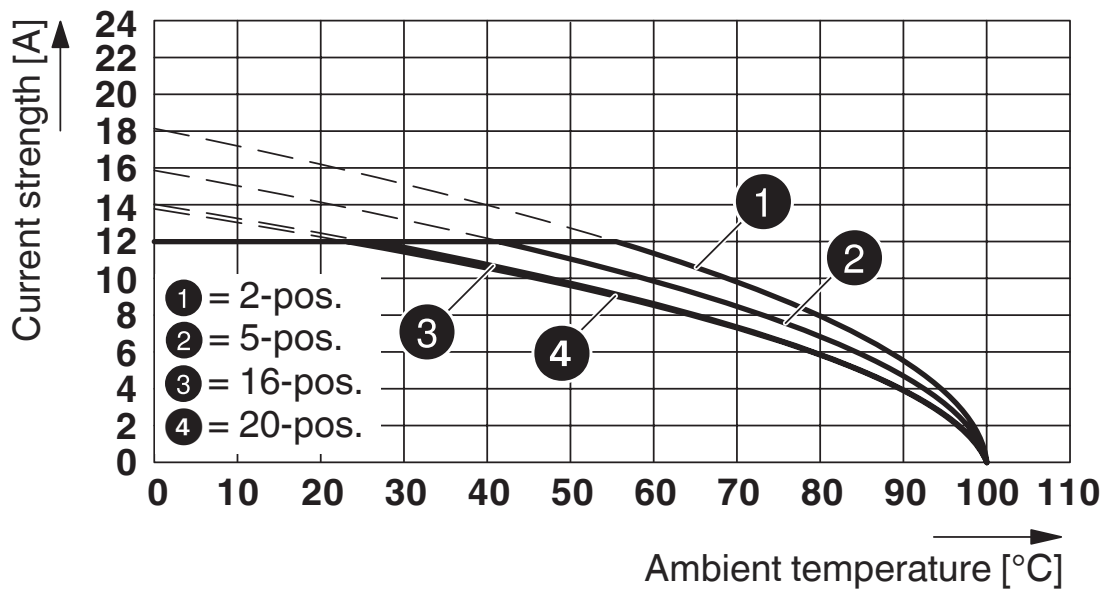

Typ: MSTB 2,5/...-ST-5,08 mit MSTBV 2,5/...-G-5,08

# MSTB 2,5/ 7-ST-5,08 BD:V-RQSO - Leiterplattenstecker

1738875

<https://www.phoenixcontact.com/de/produkte/1738875>

Diagramm

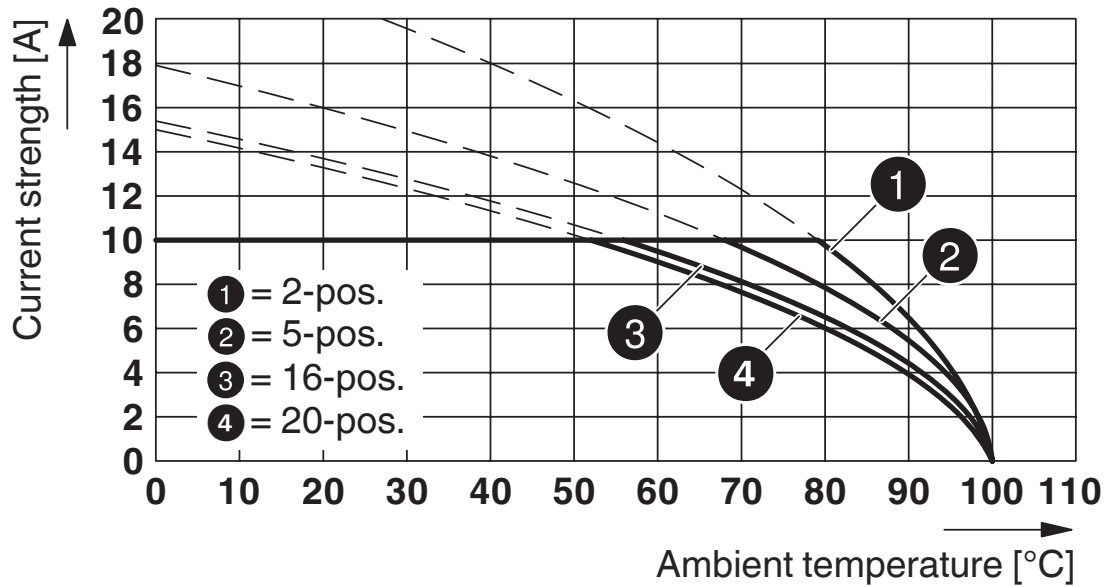

Typ: MSTB 2,5/...-ST-5,08 mit MDSTB 2,5/...-G1-5,08

Diagramm

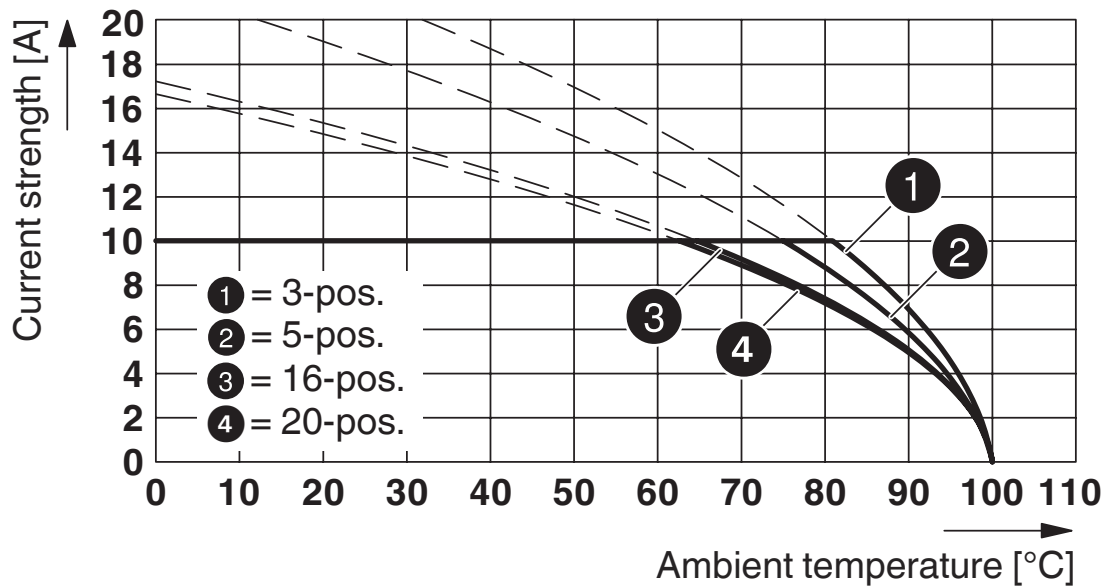

Typ: MSTB 2,5/...-ST-5,08 mit MDSTBV 2,5/...-G1-5,08

# MSTB 2,5/ 7-ST-5,08 BD:V-RQSO - Leiterplattenstecker

1738875

<https://www.phoenixcontact.com/de/produkte/1738875>

Diagramm



Typ: MSTB 2,5/...-ST-5,08 mit SMSTBA 2,5/...-G-5,08

Diagramm



Typ: MSTB 2,5/...-ST-5,08 mit DFK-MSTBA 2,5/...-G-5,08

# MSTB 2,5/ 7-ST-5,08 BD:V-RQSO - Leiterplattenstecker

1738875

<https://www.phoenixcontact.com/de/produkte/1738875>

Diagramm

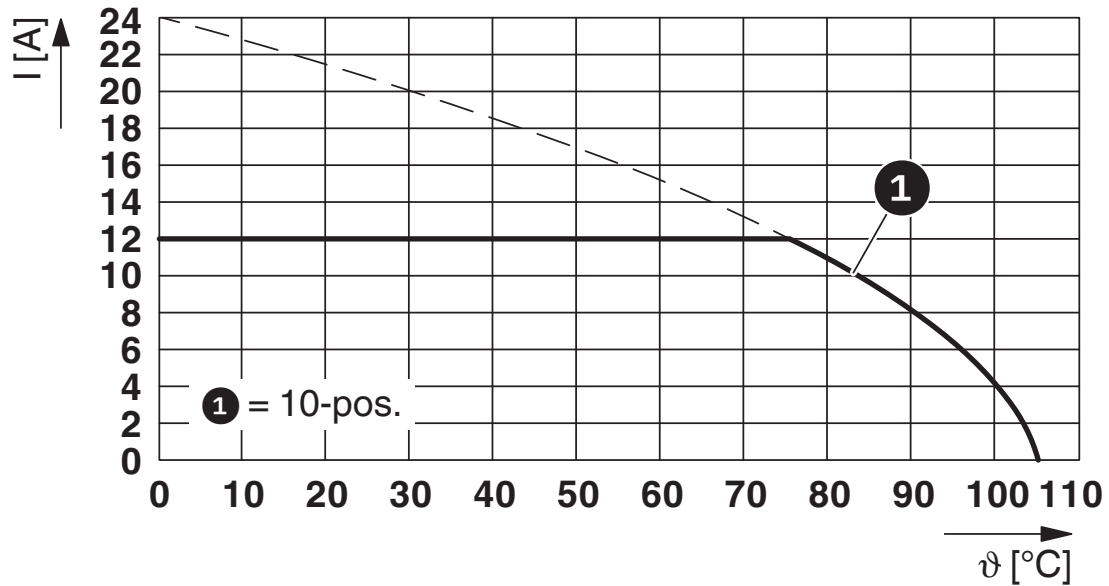

Typ: MSTB 2,5/...-ST-5,08 mit MSTBHK 2,5/...-G-5,08

Diagramm

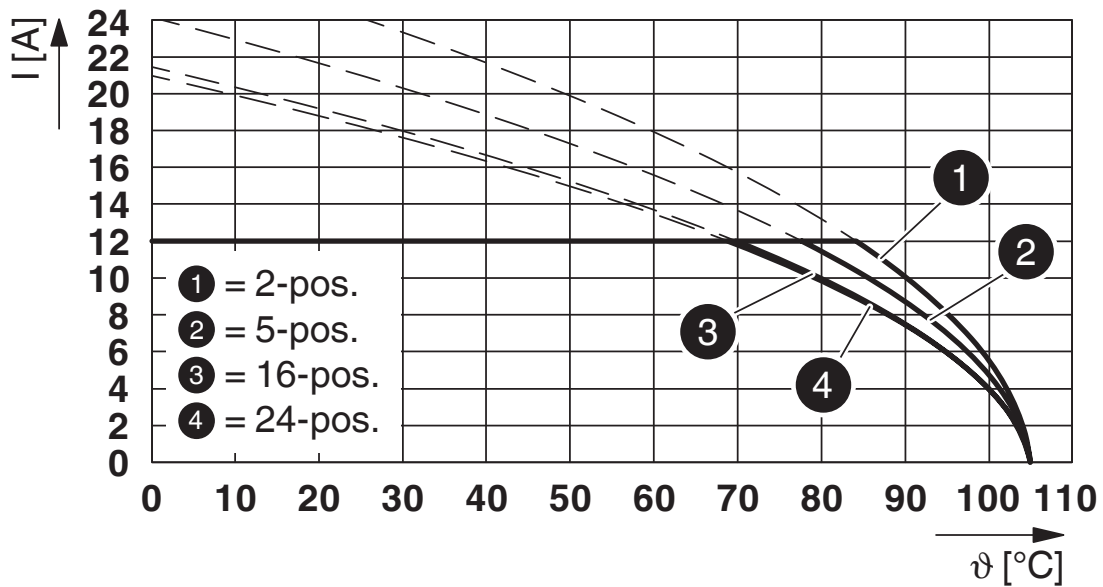

Typ: MSTB 2,5/...-ST-5,08 mit MSTBA 2,5/...-G-5,08

# MSTB 2,5/ 7-ST-5,08 BD:V-RQSO - Leiterplattenstecker

1738875

<https://www.phoenixcontact.com/de/produkte/1738875>

Diagramm



Typ: MSTB 2,5/...-ST-5,08 mit DFK-MSTBVA 2,5/...-G-5,08

Diagramm



Typ: MSTB 2,5/...-ST-5,08 mit DFK-MSTB 2,5/...-G-5,08

# MSTB 2,5/ 7-ST-5,08 BD:V-RQSO - Leiterplattenstecker

1738875

<https://www.phoenixcontact.com/de/produkte/1738875>

Diagramm

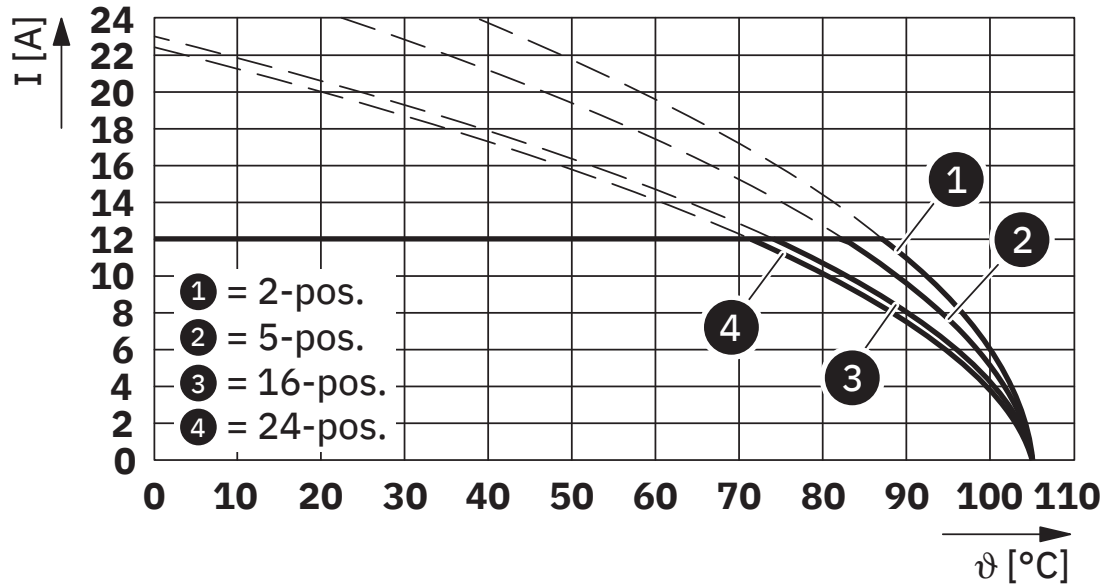

Typ: MSTB 2,5/...-ST-5,08 mit MSTBVK 2,5/...-G-5,08

Diagramm

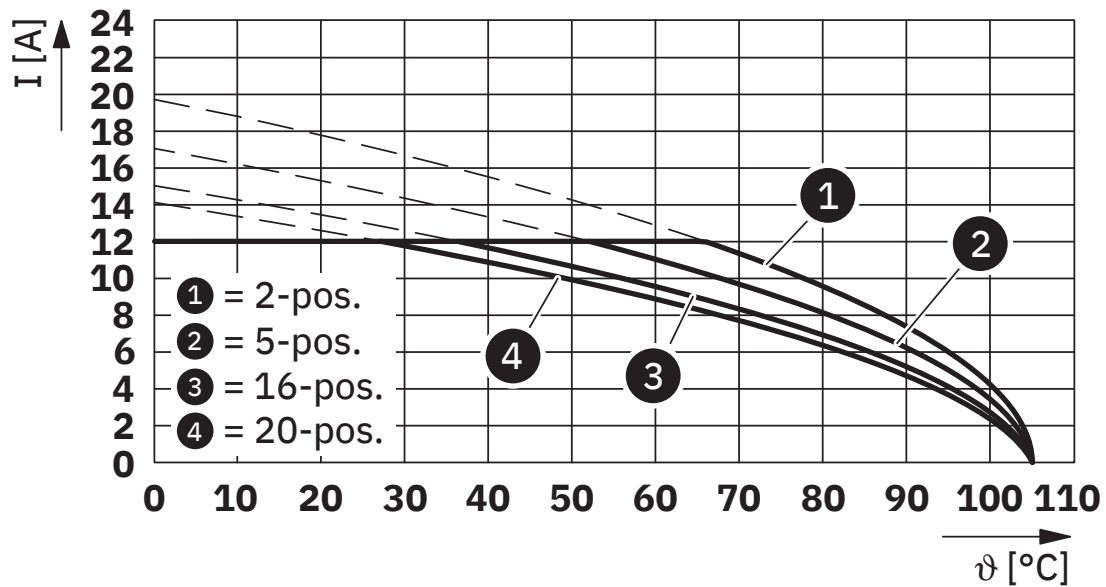

Typ: MSTB 2,5/...-ST-5,08 mit MSTBV 2,5/...-GEH-5,08

# MSTB 2,5/ 7-ST-5,08 BD:V-RQSO - Leiterplattenstecker





1738875

<https://www.phoenixcontact.com/de/produkte/1738875>

## Zulassungen

☞ Zum Herunterladen von Zertifikaten, besuchen Sie die Produktdetailseite: <https://www.phoenixcontact.com/de/produkte/1738875>

 <b>CSA</b> Zulassungs-ID: 13631-2585951				
	Nennspannung $U_N$	Nennstrom $I_N$	Querschnitt AWG	Querschnitt $\text{mm}^2$
B				
	300 V	15 A	28 - 12	-
D				
	300 V	10 A	28 - 12	-

 <b>cULus Recognized</b> Zulassungs-ID: E60425-19931011				
	Nennspannung $U_N$	Nennstrom $I_N$	Querschnitt AWG	Querschnitt $\text{mm}^2$
B				
	300 V	15 A	30 - 12	-
D				
	300 V	10 A	30 - 12	-

 <b>VDE Zeichengenehmigung</b> Zulassungs-ID: 40050694				
	Nennspannung $U_N$	Nennstrom $I_N$	Querschnitt AWG	Querschnitt $\text{mm}^2$
keine				
	250 V	12 A	-	0,2 - 2,5

# MSTB 2,5/ 7-ST-5,08 BD:V-RQSO - Leiterplattenstecker



1738875

<https://www.phoenixcontact.com/de/produkte/1738875>

## Klassifikationen

### ECLASS

ECLASS-13.0	27460202
ECLASS-15.0	27460202

### ETIM

ETIM 10.0	EC002638
-----------	----------

# MSTB 2,5/ 7-ST-5,08 BD:V-RQSO - Leiterplattenstecker



1738875

<https://www.phoenixcontact.com/de/produkte/1738875>

## Environmental product compliance

### EU RoHS

Erfüllt die Anforderungen nach RoHS-Richtlinie

Ja, Keine Ausnahmeregelungen

### China RoHS

Environment friendly use period (EFUP)

EFUP-E

Keine Gefahrstoffe über den Grenzwerten

### EU REACH SVHC

Hinweis auf REACH-Kandidatenstoff (CAS-Nr.)

Kein Stoff mit einem Massenanteil von mehr als 0,1 %

Phoenix Contact 2026 © - Alle Rechte vorbehalten

<https://www.phoenixcontact.com>

PHOENIX CONTACT Deutschland GmbH

Flachmarktstraße 8

D-32825 Blomberg

+49 52 35/3-1 20 00

[info@phoenixcontact.de](mailto:info@phoenixcontact.de)