



### Hoofd

Range of product	Modicon TM7
Product or component type	Analoge I/O uitbreidingsblokken
Bereik compatibiliteit	Modicon M258 Modicon LMC058
Kast materiaal	Kunststof
Type bus	TM7 bus
Ue toegekende bedrijfsspanning	24 V DC
Aantal in-/uitgangen	4
Aantal in-/uitgangen van splitterbox	4 I

### Complementair

Aantal analoge ingangen	4
Analoge ingangstype	Spanning
Analoog ingangsbereik	+/- 10 V
Analoge ingangsresolutie	11 bits + teken
Stroomvoorziening voor sensor	24 V, 500 mA voor alle kanalen met beveiliging tegen overbelasting, kortsluiting en omgekeerde polariteit
Elektrische aansluiting	1 mannelijke connector M12 - B coding - 4 voor bus IN 1 vrouwelijke connector M12 - B coding - 4 voor bus UIT 4 vrouwelijke connectoren M12 - A encoders - 5-wegs voor sensor 1 mannelijke connector M8 - 4 voor stroom IN 1 vrouwelijke connector M8 - 4 voor stroom UIT
Lokale signalering	Voor diagnostiek bus: 2 LEDs Voor sensor/actuator voeding status: 2 LEDs
Werkingspositie	Eender welke positie
Bevestigingsmethode	Met 2 schroeven
Net weight	0,2 kg

### Omgeving

Standards	IEC 61131-2
Product certifications	cURus[RETURN]GOST-R[RETURN]ATEX II 3g EEx nA II T5[RETURN]C-Tick
Markering	CE
Ambient air temperature for operation	-10...60 °C
Ambient air temperature for storage	-25...85 °C
Relatieve vochtigheid	5...95 % zonder condensatie of waterdruppels
Pollution degree	2 conform aan IEC 60664
IP beschermingsgraad	IP67 conforming to IEC 61131-2
Operating altitude	0...2000 m
Opslaghoogte	0...3000 m
Trilling bestendigheid	7,5 mm constante amplitude (f= 2...8 Hz) conform aan IEC 60721-3-5 Klasse 5M3 2 gn constante versnelling (f= 8...200 Hz) conform aan IEC 60721-3-5 Klasse 5M3 4 gn constante versnelling (f= 200...500 Hz) conform aan IEC 60721-3-5 Klasse 5M3
Schokbestendigheid	30 gn voor 11 ms conform aan IEC 60721-3-5 Klasse 5M3

De informatie in deze documentatie bevat algemene beschrijvingen en/of technische kenmerken van de producten van de prestaties van de producten die erin zijn opgenomen. Deze documentatie is niet bedoeld als vervanging voor en mag niet worden gebruikt om de geschiktheid of betrouwbaarheid van deze producten voor specifieke gebruikerstoepassingen te bepalen. Een dergelijke gebruiker of integrator is verplicht een geschikte en volledige risicoanalyse, evaluatie en test van de producten uit te voeren met betrekking tot de toepasselijke specifieke toepassing of het gebruik ervan. Schneider Electric Industries SAS noch enige partners of dochterondernemingen zijn verantwoordelijk voor het verkeerd gebruik van de informatie die hierin staat.

Weerstand tegen elektrostatische ontlading	6 KV in contact conform aan IEC 61000-4-2 8 kV in lucht conform aan IEC 61000-4-2
Weerstand tegen elektromagnetische velden	10 V/M 0,08...2 Hz conform aan IEC 61000-4-3 1 V/m 2...2,7 Hz conform aan IEC 61000-4-3
Weerstand tegen snelle piekspanningen	2 KV conform aan IEC 61000-4-4 (voeding) 1 KV conform aan IEC 61000-4-4 (invoer/uitvoer) 1 kV conform aan IEC 61000-4-4 (afgeschermd kabel)
Bestand tegen stroomstoten	1 KV voeding (gemeenschappelijke modus) conform aan IEC 61000-4-5 0,5 KV voeding (differentiële modus) conform aan IEC 61000-4-5 1 KV niet afgeschermd links (gemeenschappelijke modus) conform aan IEC 61000-4-5 0,5 KV niet afgeschermd links (differentiële modus) conform aan IEC 61000-4-5 1 KV afgeschermd links (gemeenschappelijke modus) conform aan IEC 61000-4-5 0,5 kV afgeschermd links (differentiële modus) conform aan IEC 61000-4-5
Elektromagnetische compatibiliteit	EN/IEC 61000-4-6
Verstoring uitgestraald/geleid	CISPR11

## Verpakkingseenheid

Unit Type of Package 1	PCE
Number of Units in Package 1	1
Package 1 Height	5,000 cm
Package 1 Width	6,000 cm
Package 1 Length	10,500 cm
Package 1 Weight	216,000 g
Unit Type of Package 2	S02
Number of Units in Package 2	24
Package 2 Height	15,000 cm
Package 2 Width	30,000 cm
Package 2 Length	40,000 cm
Package 2 Weight	5,525 kg

## Duurzaamheid van het aanbod

Duurzaamheids status van het aanbod	Green Premium product
REACH-regelgeving	<a href="#">REACH-verklaring</a>
EU-richtlijn RoHS	Voldoet pro-actief (Product valt niet onder de EU RoHS juridische scope)
Vrij van giftige zware metalen	Ja
Kwikvrij	Ja
RoHS-regulering China	<a href="#">RoHS-verklaring China</a>
Informatie over RoHS-vrijstelling	<a href="#">Ja</a>
Milieu Profiel	<a href="#">Milieuprofiel Van Het Product</a>
Circulair Profiel	<a href="#">Informatie Over Einde Levensduur</a>
WEEE	Het product moet op markten van de Europese Unie worden afgevoerd volgens specifieke afvalinzamelingsregels en mag nooit in een gewone vuilnisbak terechtkomen.
PVC-vrij	Ja

## contractuele waarborg

Garantie	18 months
----------	-----------

Analoger Eingangsbaustein

Beschreibung

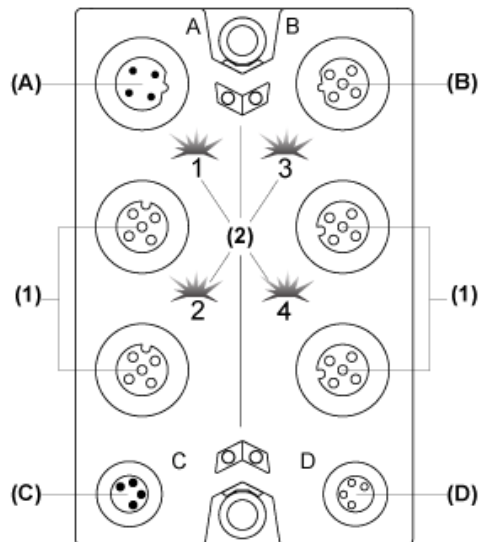

- (A) IN-Steckverbinder für TM7-Bus
- (B) OUT-Steckverbinder für TM7-Bus
- (C) IN-Steckverbinder für 24-VDC-Spannungsversorgung
- (D) OUT-Steckverbinder für 24-VDC-Spannungsversorgung
- (1) Eingangsanschlüsse
- (2) Status-LEDs

Anschluss- und Kanaluweisungen

Eingangsanschlüsse	Kanaltyp	Kanal
1	Eingang	I0
2	Eingang	I1
3	Eingang	I2
4	Eingang	I3

TM7-Baustein, Größe 1

Abmessungen

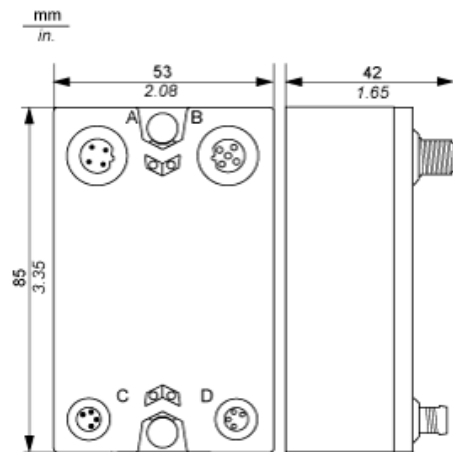

Platzbedarf

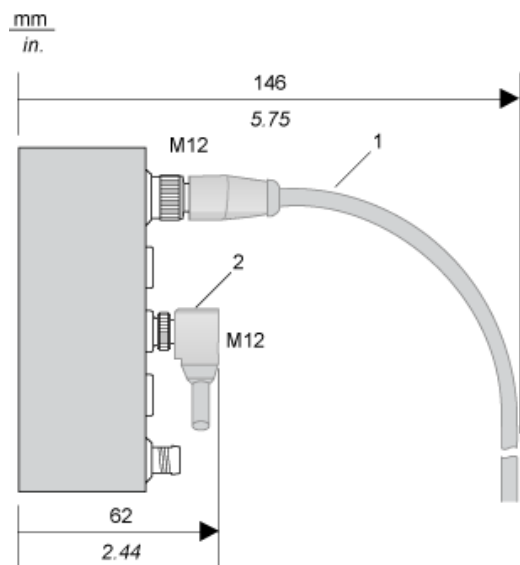

- 1 Gerades Kabel
- 2 Winkelförmiges Kabel

Installationshinweise

TM7-Baustein auf einem Aluminiumrahmen

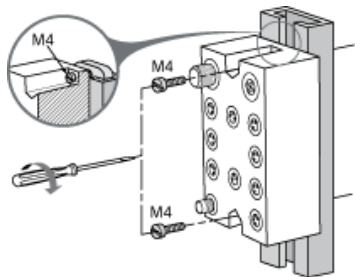

HINWEIS: Das maximale Anzugsmoment für die benötigten M4-Schrauben beträgt 0,6 Nm (5.3 lbf-in).

TM7-Baustein auf einer DIN-Schiene

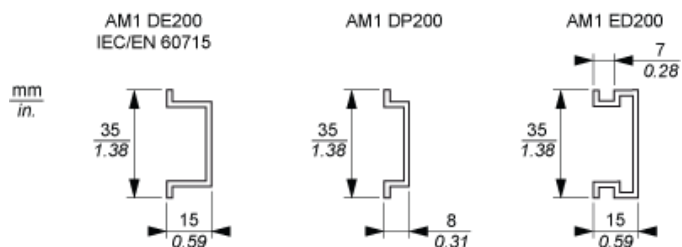

HINWEIS: Nur Bausteine der Größe 1 (die kleinsten Bausteine) können mit der Montageplatte TM7ACMP auf der DIN-Schiene montiert werden.

## TM7-Baustein direkt an der Maschine

Bohrvorlage für den Baustein:

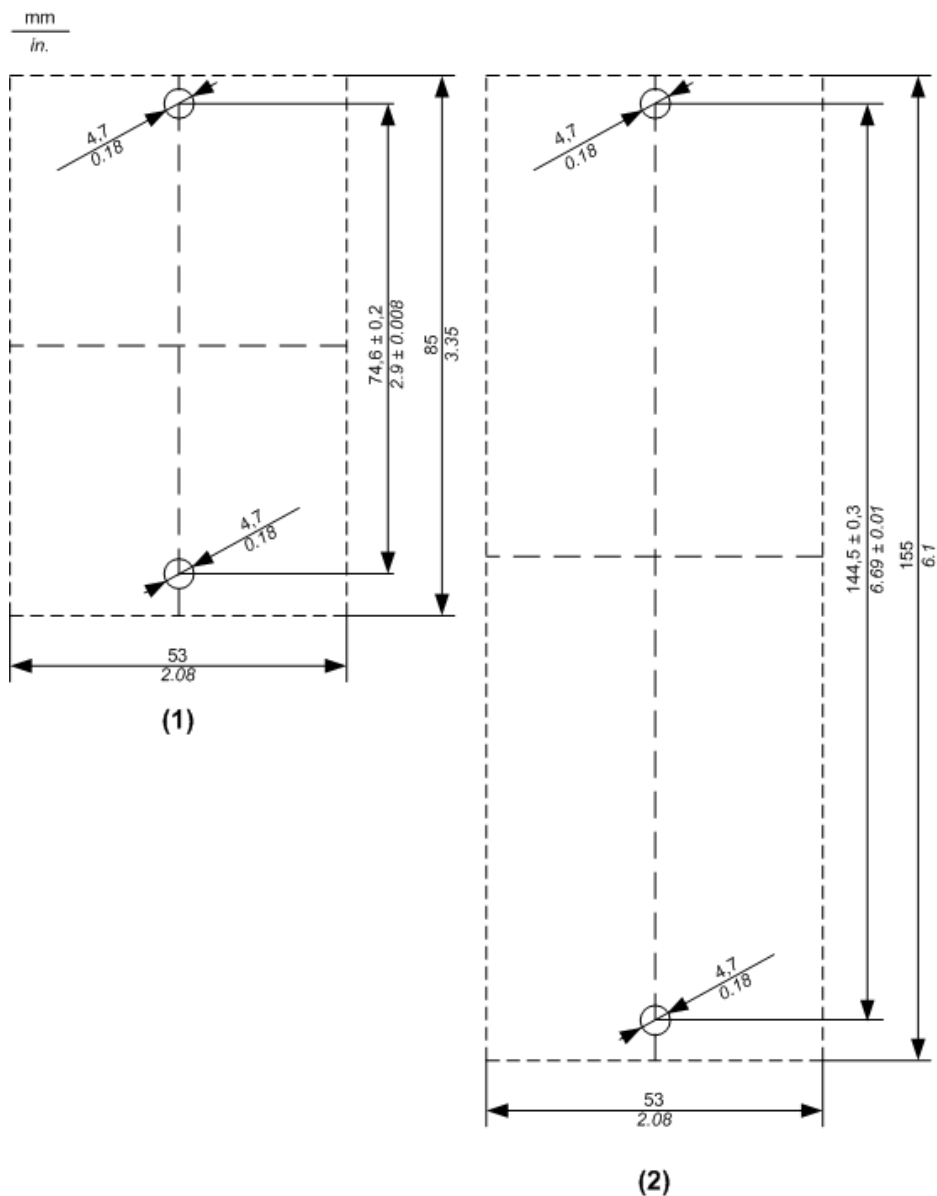

- (1) Größe 1
- (2) Größe 2

Bei der Bestimmung der Schraubenlänge sollte die Stärke der Grundplatte berücksichtigt werden.

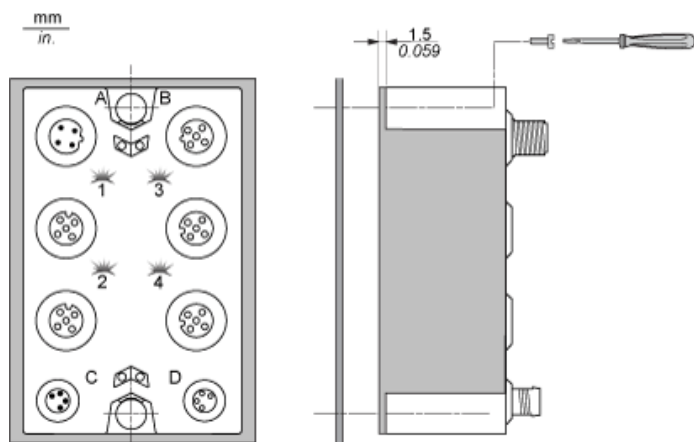

HINWEIS: Das maximale Anzugsmoment für die benötigten M4-Schrauben beträgt 0,6 Nm (5.3 lbf-in).

Verdrahtungsplan

Anschlussbelegung für Eingangsanschlüsse

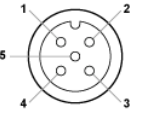
Verbindung	Pin	M12-Eingang
	1	24-VDC-Sensorversorgung
2	Analogeingang +	
3	0 VDC	
4	Analogeingang -	
5	Abschirmung	

Verdrahtung der Spannungsversorgung

Wenn Sie einen TM7-E/A-Baustein über den OUT-Steckverbinder für 24-VDC-Spannung des vorhergehenden E/A-Bausteins mit Strom versorgen, befinden sich beide E/A-Bausteine im gleichen 24-VDC-E/A-Leistungssegment. Wenn Sie jedoch eine externe isolierte Spannungsversorgung an den IN-Steckverbinder für 24-VDC-Spannung eines TM7-E/A-Bausteins anschließen, erstellen Sie so ein neues 24-VDC-E/A-Leistungssegment, das mit diesem E/A-Baustein beginnt.

E/A-Baustein mit einer externen 24-VDC-Spannungsversorgung:

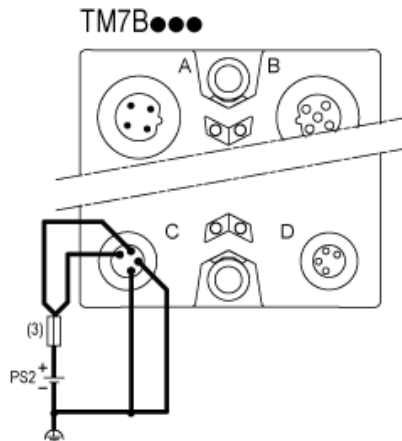

(3) Externe Sicherung Typ T, träge, max. 8 A, 250 V

PS2 Externe isolierte 24-VDC-E/A-Spannungsversorgung