

1734670

<https://www.phoenixcontact.com/fr/produits/1734670>

Veillez tenir compte du fait que les données affichées dans ce document PDF proviennent de notre catalogue en ligne. Vous trouverez les données complètes dans la documentation utilisateur. Nos conditions générales d'utilisation des téléchargements sont applicables.

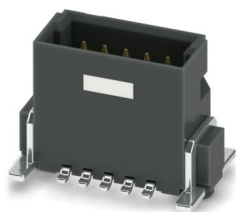

Connecteur mâle SMD, intensité nominale: 2,2 A, tension d'essai: 840 V AC, nombre de pôles: 10, pas: 1,27 mm, coloris: noir, surface des contacts: Au, type de contact: Mâle, montage: Sertissage SMD

Avantages

- La nouvelle transmission de données à grande vitesse, pouvant atteindre 28 Gbit/s dans le modèle standard du marché, ouvre de nouvelles possibilités de conception.
- Des connecteurs carte-à-carte et carte-à-fil robustes, avec de 6 à 100 pôles, assurent une plus grande flexibilité dans le choix des composants.
- Gain de temps lors du processus de développement, avec des simulations spécifiques aux clients pour l'intégrité des données
- Les contacts dorés permettent une transmission de signaux stable à long terme et des courants allant jusqu'à 2,3 A.
- Assistance à la conception lors du développement des appareils grâce aux données MCAD/ECAD et au service d'échantillonnage gratuit

Données commerciales

Référence	1734670
Conditionnement	280 Unité(s)
Commande minimum	280 Unité(s)
Clé de vente	AAXGAB
Product key	AAXGAB
GTIN	4067923294455
Poids par pièce (emballage compris)	1,7 g
Poids par pièce (hors emballage)	0,52 g
Numéro du tarif douanier	85366930
Pays d'origine	Les informations concernant le pays d'origine sont fournies lors de la livraison.

Caractéristiques techniques

Propriétés du produit

Type de produit	Connecteur mâle SMD
Gamme de produits	FR 1,27/...-MV 3,25
Nombre de pôles	10
Pas	1,27 mm
Nombre de rangées	2
Tracé brochage	Géométrie de pastille linéaire

Propriétés électriques

Propriétés

Intensité nominale I_N	2,2 A CEI 60512-5-2:2002-02 (à 20 °C, à 100 pôles)
Résistance de contact	10 mΩ
Tension d'essai	840 V AC IEC 60512-4-1:2003-05

Transmission des données

Vitesse de transmission des données	12 Gbit/s
-------------------------------------	-----------

Montage

Type de montage	Sertissage SMD
Tracé brochage	Géométrie de pastille linéaire

Conseils de traitement

Process	Soudage par refusion
Moisture Sensitive Level	MSL 1
Classification température T_C	260 °C
Cycles de soudage par refusion	3

Indications sur les matériaux

Indication de matériau - contact

Remarque	Conforme à WEEE/RoHS, exempt de trichite suivant la norme CEI 60068-2-82/JEDEC JESD 201
Matériau de contact	Alliage de Cu
Qualité de surface	Revêtement sélectif
Surface métallique zone de contact (couche supérieure)	Or (min. 0,5 µm Au)
Surface métallique zone de contact (couche intermédiaire)	Nickel (1,27 µm - 4 µm Ni)
Surface métallique zone de soudage (couche supérieure)	Etain (3 µm - 6 µm Sn)
Surface métallique zone de soudage (couche intermédiaire)	Nickel (1,27 µm - 4 µm Ni)

Indication de matériau - boîtier

Coloris (Boîtiers)	noir (9005)
Matériau isolant	LCP
Groupe d'isolant	IIIb

1734670

<https://www.phoenixcontact.com/fr/produits/1734670>

IRC selon CEI 60112	150
Classe d'inflammabilité selon UL 94	V0

Remarques

Information pour le fonctionnement	La tension admissible en service est déterminée en fonction de l'application en tenant compte des distances dans l'air et lignes de fuite dans le cadre des exigences d'isolation selon la norme CEI 60664-1.
------------------------------------	---------------------------------------------------------------------------------------------------------------------------------------------------------------------------------------------------------------

Dimensions

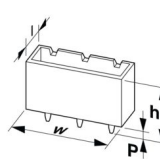
Dessin coté	
Pas	1,27 mm
Largeur [w]	10,44 mm
Hauteur [h]	4,53 mm
Longueur [l]	10,8 mm
Hauteur de montage	3,78 mm

Application

Recouvrement du contact	0,9 mm
Désaxage	± 0,7 mm dans l'axe longitudinal et transversal
Hauteur de pile	9,5 mm Tolérance: +1,5 mm (en association avec Famille d'articles:FR 1,27/...-FV 6,25)
	12,3 mm Tolérance: +1,5 mm (en association avec Famille d'articles:FR 1,27/...-FV 9,05)
Longueur de contact	1,5 mm
Tolérance angulaire	± 5 ° dans l'axe longitudinal et transversal

Conception de circuits imprimés

Géométrie de pastille	0,8 x 1,1 mm
-----------------------	--------------

Contrôles électriques

Essai thermique | Groupe d'essais C

Spécification de contrôle	CEI 60512-5-2:2002-02
---------------------------	-----------------------

Résistance d'isolement

Spécification de contrôle	CEI 60512-3-1:2002-02
Résistance d'isolement pôles voisins	≥ 5 GΩ

Distances dans l'air et lignes de fuite |

Groupe d'isolant	IIIb
Valeur minimale de la ligne de fuite et des distances dans l'air	0,56 mm

Conditions environnementales et de durée de vie

1734670

<https://www.phoenixcontact.com/fr/produits/1734670>

Essai de durée de vie

Spécification de contrôle	CEI 60512-9-1:2010-03 (Selon)
Résistance de passage R_1	10 m Ω
Résistance de passage R_2	15 m Ω
Nombre de cycles d'enfichage	500
Résistance d'isolement pôles voisins	≥ 5 G Ω

Essai de résistance aux vibrations

Spécification de contrôle	CEI 60068-2-6:2007-12
Fréquence	10 - 2000 - 10 Hz
Vitesse de balayage	1 octave/min
Amplitude	1,5 mm (10 Hz ... 58 Hz)
Accélération	200 m/s ² (58 Hz ... 2000 Hz)
Durée de contrôle par axe	2,5 h
Sens du contrôle	Axes X, Y et Z

Chocs

Spécification de contrôle	CEI 60068-2-27:2008-02
Forme de choc	Semi-sinusoïdal
Accélération	490 m/s ²
Durée des chocs	11 ms
Sens du contrôle	Axes X, Y et Z (pos. et nég.)

Application ferroviaire

oscillations/grésillements sur bande large

Spécification de contrôle	DIN EN 50155 (VDE 0115-200):2022-06
	DIN EN 61373 (VDE 0115-106):2011-04
Spectre	Essai de durée de vie catégorie 2, sur bâti tournant
Fréquence	$f_1 = 5$ Hz à $f_2 = 250$ Hz
Niveau ASD	6,12 (m/s ²) ² /Hz
Accélération	30,6 m/s ²
Durée de contrôle par axe	5 h
Sens du contrôle	Axes X, Y et Z
Interruption de contact	< 1 μ s
Résultat	Essai réussi

Application ferroviaire chocs

Spécification de contrôle	DIN EN 50155 (VDE 0115-200):2022-06
	DIN EN 61373 (VDE 0115-106):2011-04
Forme de choc	Semi-sinusoïdal
Accélération	490 m/s ²
Durée des chocs	11 ms
Nombre de chocs dans chaque sens	3
Sens du contrôle	Axes X, Y et Z (pos. et nég.)
Interruption de contact	< 1 μ s

FR 1,27/ 10-MV 3,25 - Connecteurs mâles CMS



1734670

<https://www.phoenixcontact.com/fr/produits/1734670>

Résultat	Essai réussi
----------	--------------

Conditions ambiantes

Température ambiante (stockage/transport)	-40 °C ... 70 °C
Humidité rel. de l'air (stockage/transport)	30 % ... 70 %
Température ambiante (montage)	-5 °C ... 100 °C
Température ambiante (fonctionnement)	-55 °C ... 125 °C

Indications sur l'emballage

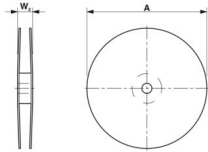
Dessin coté	
Type de conditionnement	Sangle en largeur de 24 mm
Largeur de ruban [W]	24 mm
Dimension extérieure de bobine [W2]	≤ 30,4 mm
Diamètre de bobine [A]	≤ 330 mm
Type de reconditionnement	Sachet transparent

Dessins

Diagramme

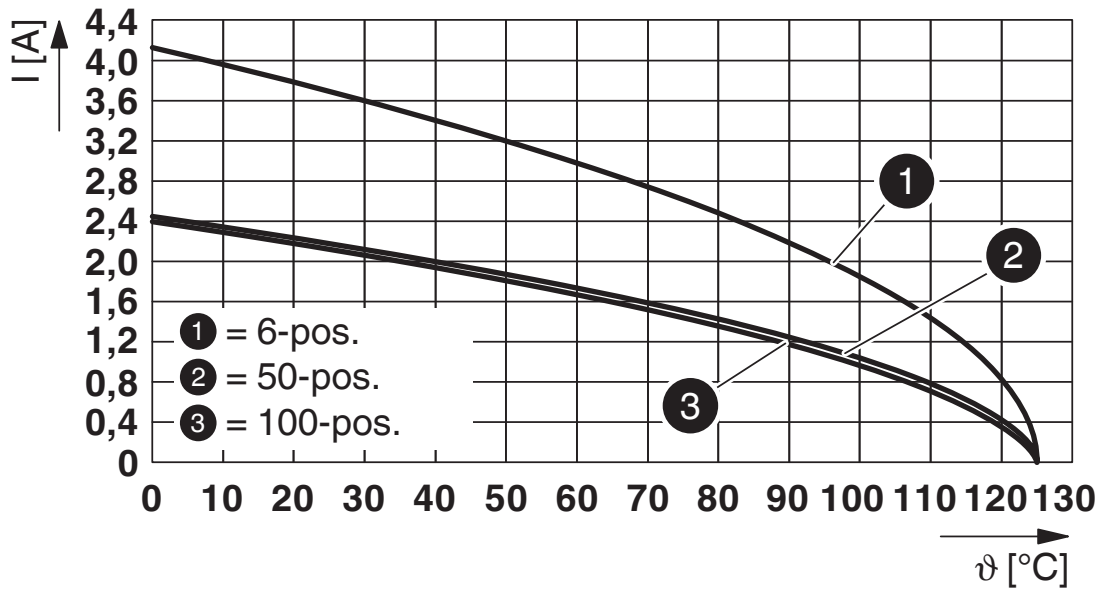

Type : FR 1,27/...-FH avec FR 1,27/...-MV 3,25

Diagramme

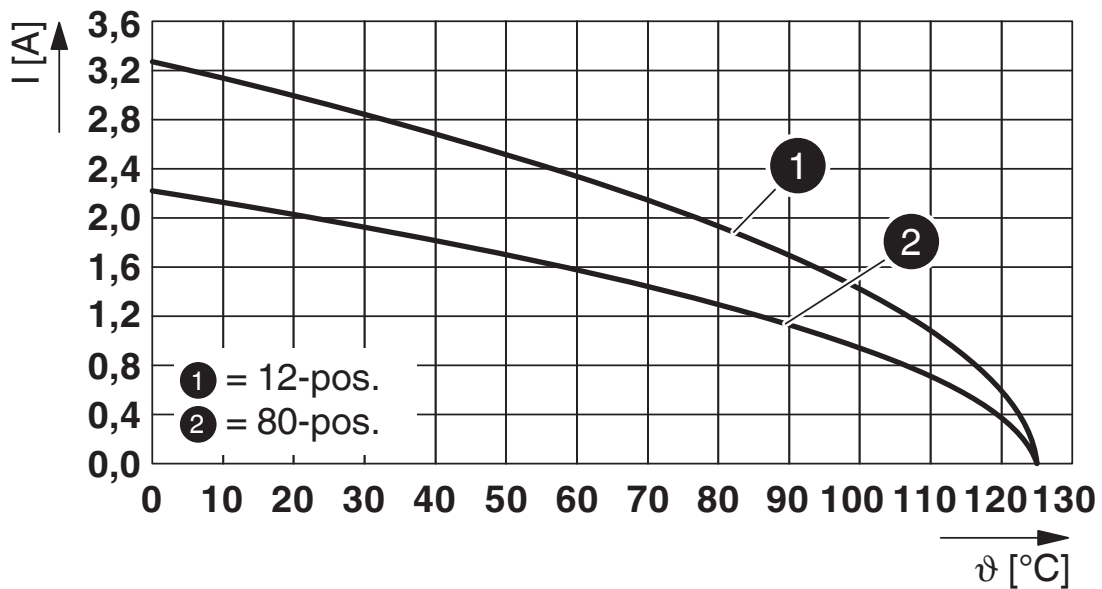

Type : FR 1,27/...-FWL avec FR 1,27/...-MV 3,25

1734670

<https://www.phoenixcontact.com/fr/produits/1734670>

Homologations

 To download certificates, visit the product detail page: <https://www.phoenixcontact.com/fr/produits/1734670>

 cUL Recognized Identifiant de l'homologation: E118976-20230317				
	Tension nominale U_N	Intensité nominale I_N	Section AWG	Section mm^2
keine				
	29,9 V	1,4 A	-	-

 UL Recognized Identifiant de l'homologation: E118976-20230317				
	Tension nominale U_N	Intensité nominale I_N	Section AWG	Section mm^2
keine				
	29,9 V	2 A	-	-

1734670

<https://www.phoenixcontact.com/fr/produits/1734670>

Classifications

ECLASS

ECLASS-13.0	27460201
ECLASS-15.0	27460201

ETIM

ETIM 10.0	EC002637
-----------	----------

1734670

<https://www.phoenixcontact.com/fr/produits/1734670>

Conformité environnementale

EU RoHS

Conforme aux exigences de la directive RoHS

Oui, Aucun exception

China RoHS

Environment friendly use period (EFUP)

EFUP-E

Aucune substance dangereuse au-dessus des valeurs limites

EU REACH SVHC

Indication de substance soumise à autorisation REACH (n° CAS)

Aucun substance na un taux pondéral supérieur à 0,1 %

Phoenix Contact 2026 © - Tous droits réservés

<https://www.phoenixcontact.com>

PHOENIX CONTACT SAS

52 Boulevard de Beaubourg Emerainville

77436 Marne La Vallée Cedex 2 France

+33 (0) 1 60 17 98 98

documentation@phoenixcontact.fr